



VULCAN

8000

DIGITAL AMPLIFIER

MANUAL DO USUÁRIO

USER MANUAL • MANUAL DE USUARIO • MANUALE UTENTE



Introdução

Muito obrigado por escolher um produto Stetsom! O amplificador escolhido foi desenvolvido com a mais avançada tecnologia para quem busca alto desempenho em sistemas de áudio com um ou mais alto-falantes e “paredões” em geral.

Antes de instalar

Leia atentamente este manual antes de usar o produto.

- Todas as conexões do produto devem ser feitas com o mesmo **DESLIGADO**.
- É obrigatório a instalação de um fusível entre o amplificador e a bateria para proteção em caso de sobrecarga. O fusível deve ser instalado o mais próximo possível da bateria. Verifique o fusível adequado para o amplificador de acordo com o seu consumo.
- Utilize bitolas recomendadas neste manual para evitar sobreaquecimento dos cabos e obter o máximo de potência.
- Mantenha os cabos o mais curto possível a fim de aumentar a fidelidade sonora e evitar possíveis perdas de potência.
- Distribua os cabos da instalação o mais longe possível da fiação original do veículo, já que ela pode gerar interferência e ruído em seu sistema de áudio.
- Efetue a instalação em local firme, arejado e seco.
- A instalação deve ser feita por um profissional qualificado.

Em caso de dúvidas, informe-se com a loja onde foi realizada a instalação ou entre em contato com o nosso **SAC 018 2104 9412**.

Entrada, saída e controles de áudio

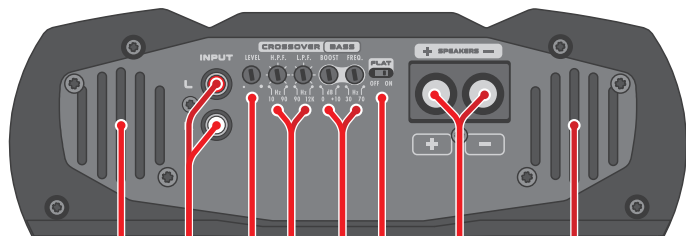

1: Entrada de ar

2

3

4

5

6

7

1: Entrada de ar

1. COOLERS: Eles proporcionam o resfriamento do amplificador. Faça a instalação em local arejado, sem obstrução das entradas e saídas de ar.

2. INPUT: Entrada do sinal que será amplificado. Conecte ao rádio/player através de cabos RCA blindados e de qualidade para evitar ruídos indesejados.

3. LEVEL: Controle do nível de sinal na entrada do amplificador que será enviado para a saída de áudio.

4. CROSSOVER

- **FILTRO HIGH PASS (HPF):** Controle variável que permite selecionar a frequência inicial de **10Hz a 90Hz** que será reproduzida pelo amplificador.

- **FILTRO LOW PASS (LPF):** Controle variável que permite selecionar a frequência final de **90Hz a 12KHz** que será reproduzida pelo amplificador.

5. BASS BOOST

- **BOOST:** Reforço de graves, com atuação regulável de **0 a +10dB**.

- **FREQ:** Controle variável de **30Hz a 70Hz** para atuação do **BOOST**.

6. FLAT: Esta chave permite ligar ou desligar o modo **FLAT**. Os ajustes feitos nos controles de **CROSSOVER** e **BASS** serão desligados ao ligar essa chave.

7. CONECTOR DE SAÍDA (SPEAKERS): Saída MONO do sinal amplificado para conexão dos alto-falantes. Verifique a impedância mínima e polaridades antes de realizar a instalação.

Entrada de alimentação

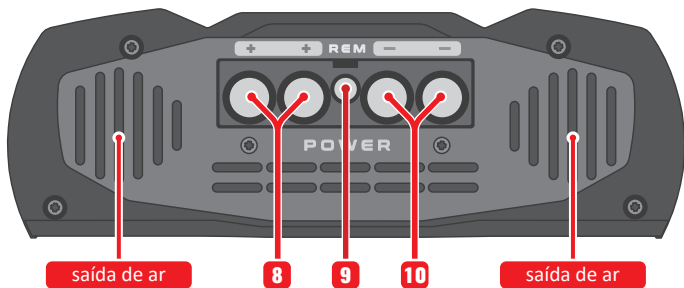

8. CONECTOR POSITIVO: Conecte ao terminal positivo da bateria através de um cabo de no mínimo **70mm²** com um fusível/disjuntor (**400A**) o mais próximo possível da bateria.

9. ACIONAMENTO REMOTO (REM): Permite o acionamento do amplificador ao ligar o rádio/player. Conecte à saída remote do rádio/player através de um cabo de no mínimo **0,75mm²**.

10. CONECTOR NEGATIVO (TERRA): Conecte ao terminal negativo da bateria através de um cabo de no mínimo **70mm²**.

LEDs indicadores

POWER



PROT



CLIP



POWER (LED azul): Indica o funcionamento do amplificador quando aceso.

PROT (LED vermelho superior): Indica que o amplificador encontrou problemas no funcionamento e entrou no modo de proteção, forçando seu desligamento. Verifique na **tabela de proteções abaixo** o possível problema e religue o amplificador.

CLIP (LED vermelho inferior): Indica distorção do sinal na saída do amplificador.

Sistema de proteção inteligente

Em caso de problemas, o amplificador irá desligar e o **LED PROT** irá piscar. Conforme o problema ocorrido, o led irá piscar um determinado número de vezes indicando a causa do problema, conforme a tabela a baixo:

1 x



Problema: Curto circuito ou sobrecarga na saída.

Solução: Verifique se os cabos do alto falante estão bem isolados. **Observe a impedância mínima.**

2 x



Problema: Superaquecimento.

Solução: Verifique se o amplificador está em local ventilado ou se os coolers não estão obstruídos.

3 x



Problema: Carga da bateria baixa.

Solução: É normal o consumo de bateria ao usar o amplificador. Faça a recarga da bateria.

4 x



Problema: Tensão maior que o permitido.

Solução: Verifique o sistema de alimentação da fonte/bateria.

Instalação

Especificação de cabos para uma instalação adequada:

- Conexões de alimentação (positivo/negativo) **70mm²**
- Conexão remoto **0.75mm²**
- Conexão de saída de áudio (alto-falantes) **10mm²**
- Fusíveis ou disjuntores **400A**

O uso de fusível ou disjuntor é obrigatório para proteger o sistema de curto circuito e sobrecarga. Instale-os o mais próximo possível da bateria.



A instalação deve ser feita somente por profissionais qualificados e com o produto **DESLIGADO**.

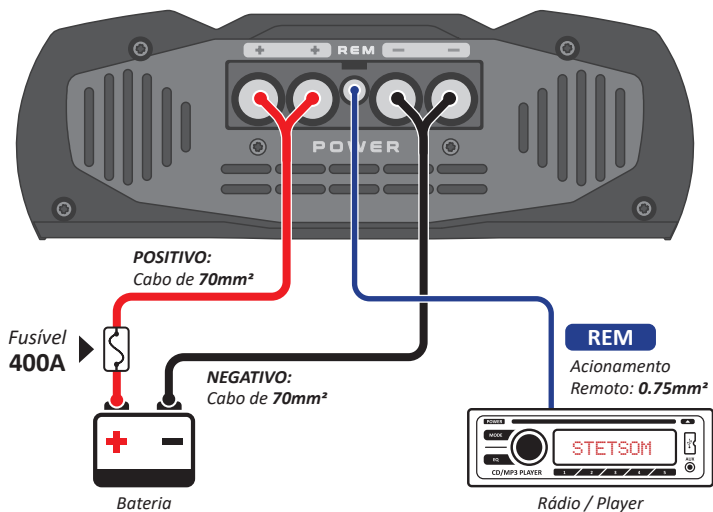

RECOMENDADO USO DE BATERIA AUXILIAR.

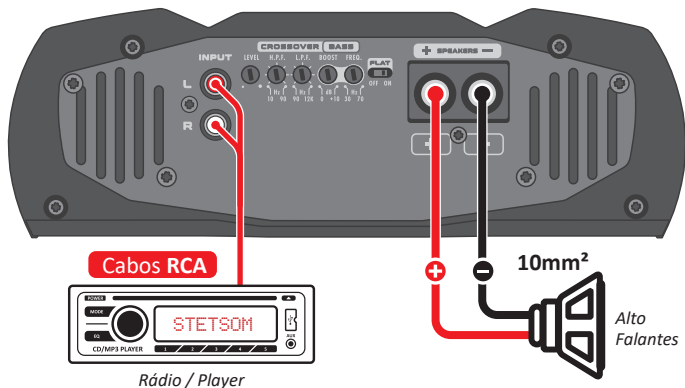

Solução de problemas

PRODUTO NÃO LIGA:

- Verifique se os cabos estão conectados corretamente. Assegure-se que todas as conexões têm contato elétrico e mecânico.
- Os fusíveis ou disjuntores podem estar com defeito ou queimados. Verifique o estado dos disjuntores e se o mesmo é compatível com o consumo do equipamento.
- Verifique se a carga de bateria é suficiente para o funcionamento do produto.

SEM SOM:

- Os cabos dos alto-falantes ou plugues RCA podem não estar conectados corretamente ou com defeito.
- Verifique se o controle **LEVEL** não está no mínimo.

LED PROT PISCANDO:

- Verifique se as entradas de ventilação do produto não estão obstruídas ou se o produto está superaquecido.

- Alto-falantes ou cabos em curto, cheque os alto-falantes, cabos e conexões.

DISTORÇÕES NO SOM:

- Os alto-falantes podem estar sobrecarregados ou com defeito, diminua o nível e refaça o ajuste de nível. Esse ajuste pode ser regulado da seguinte forma:

a) No rádio/player, coloque um sinal musical qualquer e posicione o volume em 80% do máximo (se o máximo do volume do rádio/player é 45 (100%), ajuste para 36 (80%).

b) No amplificador, com o controle de LEVEL no mínimo, aumente gradativamente até o LED CLIP começar a piscar. Retorne devagar o LEVEL até que o led apague completamente.

GRAVES FRACOS:

- Cabos de falantes podem estar com as polaridades  e  invertidas (alto-falantes fora de fase).

RUÍDOS E FALHAS NO SOM:

- Verifique se a instalação não está próxima da fiação original do veículo, elas podem causar interferências e ruídos no sinal de áudio.
- Faça uma ligação de alimentação separada para o sistema de som. Utilize um fusível/disjuntor o mais próximo possível da bateria para proteção.
- Faça um bom aterramento do amplificador. Para isto remova a tinta do chassi do veículo no ponto desejado. Parafuse o fio utilizando um terminal terra. Para proteger de oxidação, isole com tinta.
- Não faça loop com terra utilizando vários terras. Prefira a ligação estrela, com todos os terras partindo de um único ponto.

Especificações técnicas

Impedância Mínima de Saída:	1 OHM	2 OHMS
Número de Canais:	1	
Potência Nominal @ 14.4V:	8600W RMS @ 1 Ohm 5100W RMS @ 2 Ohms	8700W RMS @ 2 Ohms 4400W RMS @ 4 Ohms
Potência Nominal @ 12.6V:	8000W RMS @ 1 Ohm 4400W RMS @ 2 Ohms	8000W RMS @ 2 Ohm 4200W RMS @ 4 Ohms
Sensibilidade Mínima de Entrada:	220mV	
Relação Sinal/Ruído:	>90dB	
Resposta em Frequência (-3dB)	10Hz ~ 12KHz	
Crossover Low Pass:	90Hz ~ 12KHz	
Crossover High Pass:	10Hz ~ 90Hz	
Bass Boost:	Freq: 30Hz ~ 70 Hz Boost: 0 ~ +10dB	
Impedância de Entrada:	14K Ohms	13K Ohms
Tensão de Alimentação:	9V ~ 16V	
Consumo Musical:	370A	360A
Consumo BASS:	740A	720A
Dimensões (A x L x C):	78 x 231.5 x 423 mm	
Peso:	5.8 Kg	



Os dados aferidos são baseados em equipamentos do laboratório da STETSOM. Referência de teste em frequência de 60hz com THD+N à $\leq 1\%$ em impedâncias referentes a indicada em cada aferição. Os componentes eletrônicos e o processo fabril podem apresentar variações de fabricação, levando assim uma variação nas medidas realizadas.



Eventuais atualizações feitas neste manual serão disponibilizadas para consulta do consumidor gratuitamente no site da marca. Recomenda-se que o manual atualizado seja consultado sempre que necessário.

Imagens contidas neste manual são meramente ilustrativas, podendo diferenciar do produto real.

Termo de garantia

A STETSOM, através da sua rede de Assistência Técnica Autorizada, garante ao comprador dos produtos serviço de Assistência Técnica sem custo de substituição dos componentes ou partes, bem como mão de obra necessária para reparos de eventuais defeitos devidamente constatados como sendo de fabricação. Os reparos serão promovidos pela Assistência Técnica Autorizada especialmente designada pela STETSOM.

CONSULTE A RELAÇÃO DE POSTOS AUTORIZADOS NO SITE:

www.stetsom.com.br/pt/assistencias-tecnica

Caso não localize assistência técnica em sua cidade, entre em contato conosco:

SAC (018) 2104-9412

CONDIÇÕES DE PRAZO DA GARANTIA:

A nossa garantia é de 1 (um) ano contra defeitos de fabricação. A sua validade é iniciada a partir da data da Venda ao Consumidor FINAL.

Para fazer uso dos benefícios desta garantia, é necessária a apresentação de um dos documentos: **NOTA DE VENDA** ao Consumidor Final ou o **CERTIFICADO DE GARANTIA** devidamente preenchido.

CASOS EM QUE SE PERDE A GARANTIA:

- 1.** Após 1 ano da emissão da nota fiscal de venda ao consumidor ou 1 ano do preenchimento do certificado de garantia (datado e carimbado pelo lojista ou instalador) ou 1 ano da data de fabricação.
- 2.** Violação dos selos de garantia, alteração ou remoção do número de série ou lote do produto.
- 3.** Se o produto sofrer mau uso, descuidos causados por acidente como: Água, Fogo, Queda, instalado em condições adversas as orientações contidas no manual de instalação que acompanha o produto.
- 4.** Danos e alterações no circuito ou adaptação de peças não originais.
- 5.** Utilizar instalação fora das especificações técnicas do manual.

DÚVIDAS E ORIENTAÇÕES:

A STETSOM oferece um serviço de atendimento ao consumidor (SAC) para esclarecer dúvidas e orientações sobre os produtos e serviços. Entre em contato conosco através dos canais:

Telefone: (018) 2104-9412 (Custo de uma ligação local).

E-mail: suporte@stetsom.com.br — Site: www.stetsom.com.br

ATENÇÃO: OUVIR MÚSICA ACIMA DE 85 DECIBÉIS PODE CAUSAR DANOS AO SISTEMA AUDITIVO / Lei Federal nº 11.291/06

Introduction

Thank you so much for choosing a Stetsom product! The chosen amplifier has been developed with the most advanced technology for those who are looking for high performance audio systems with one or more speakers and “pro car audio” system.

Before installing

Please read this manual carefully.

- All product connections must be made with the product turned **OFF**.
- A fuse must be installed between the amplifier and the battery is required to protect against overcharging. The fuse has to be installed as close to the battery as possible. Check the proper fuse for the amplifier according to its consumption.
- Use gauges recommended in this manual to avoid the overheating of the cables to obtain maximum power.
- Keep the cables as short as possible to increase sound fidelity and avoid potential power losses.
- Route the installation cables as far away as possible from the original vehicle wiring as it may cause interference and noise in your audio system.
- Perform the installation in a firm, ventilated and dry place.
- Installation must be done by a qualified professional.

If you have questions , contact the store where the purchase or installation was made. For more information please contact our **Customer Service: BR +55 18 2104-9412.**

Input, output and audio controls

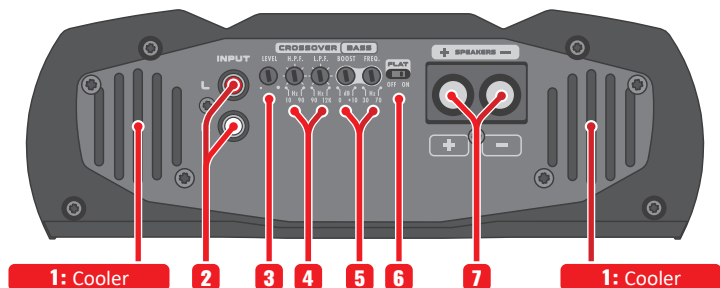

1. COOLERS: It provides cooling of the amplifier. Install in a cool place without obstruction of air inlets and outlets.

2. INPUT: Input of the signal to be amplified. Connect to the radio/player through high quality shielded RCA cables to prevent unwanted noise.

3. LEVEL: Signal level control in the amplifier input.

4. CROSSOVER

- **FILTRO HIGH PASS (HPF):** This variable control allows you to select the initial frequency from **10Hz to 90Hz** that will be reproduced by the amplifier.

- **FILTRO LOW PASS (LPF):** This variable control allows you to select the final frequency from **90Hz to 12KHz** that will be reproduced by amplifier.

- **BOOST:** Variable control for bass boost from **0 to +10dB**.

- **FREQ:** Variable control for **BASS** boost action from **30Hz to 70Hz**.

6. FLAT: This switch allows you to turn the **FLAT** mode on or off. Settings made on the **CROSSOVER** and **BOOST** controls will be turned off when using this mode.

7. CONECTOR DE SAÍDA (SPEAKERS): MONO output of amplified signal for speakers connection. Check the minimum impedance and polarities before performing the installation.

Power input

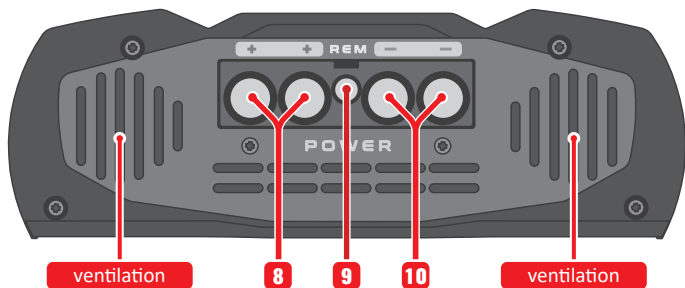

8. POSITIVE POWER SUPPLY CONNECTOR: Connect to the positive battery terminal through a minimum **00 AWG** cable with a fuse/circuit breaker (**400A**) as close to the battery as possible.

9. REMOTE CONNECTOR (REM): Allows automatic activation of the amplifier when turning on the radio/player. Connect to the remote output of the radio/player minimum of **20 AWG**.

10. NEGATIVE POWER SUPPLY CONNECTOR: Connect to the negative terminal of the battery using a cable minimum of **00 AWG**.

Indicators LED

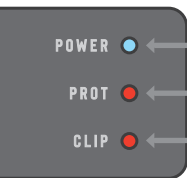



POWER (blue LED): Indicates amplifier operation when it is on.

PROT (top red LED): Indicates that the amplifier encountered malfunctions and entered protection mode, forcing it to shut down. Verify in the **protection table below** the possible problem and turn on the amplifier again.

CLIP (lower red LED): Indicates signal distortion at the amplifier output.

Smart protection system

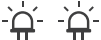
In case of problems, the amplifier will turn off and the **PROT LED** will flash. Depending on the problem, the led will flash a certain number of times indicating the cause of the problem, as shown in the table below:

1 x		Problem: Short circuit or output overload. Solution: Check that the speaker cables are well isolated. Verify the minimum impedance supported.
2 x		Problem: Overheating Solution: Verify that the amplifier is in a ventilated place or that the coolers are not obstructed.
3 x		Problem: Low battery. Solution: Battery consumption is normal when using the amplifier. Recharge the battery.
4 x		Problem: Tension higher than allowed. Solution: Verify the power supply/battery system.

Installation

Specification of the cables for proper installation:

- Power connectors (positive/negative) **00 AWG**
- Remote connector **20 AWG**
- Output signal connectors (speakers) **7 AWG**
- Fuses or circuit breakers **400A**

The use of fuse or circuit breaker is mandatory to protect the system from short circuit and overload. Install them as close to the battery as possible.



Installation should only be done by qualified professionals with the product turned **OFF**.

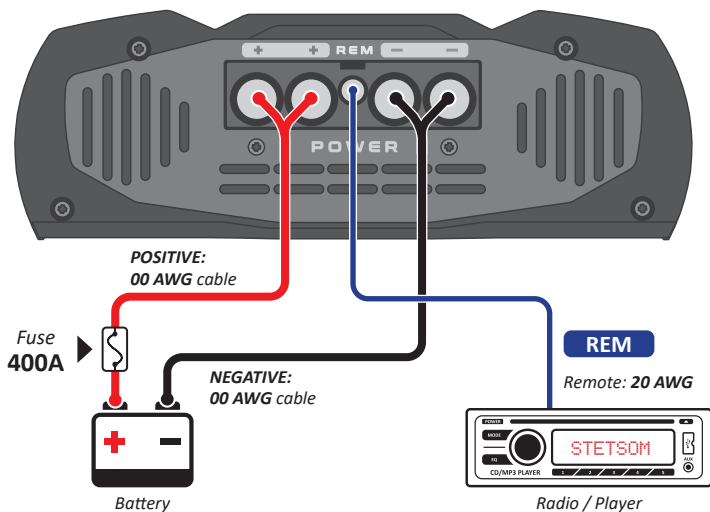

**RECOMMENDED USE
OF AUXILIARY BATTERY.**

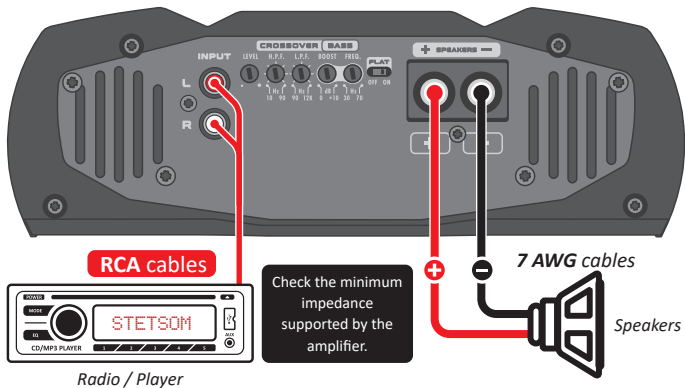

Troubleshooting

AMPLIFIER DOES NOT TURN ON:

- Verify that the cables are connected correctly. Make sure all connections have electrical and mechanical contact.
- Fuses or circuit breakers may be defective or blown. Check the condition of the circuit breakers and if it is compatible with the equipment consumption.
- Verify that the battery charge is sufficient for the operation of the product.

NO SOUND:

- The cables of the speakers or RCA plugs may not be connected correctly or are defective.
- Verify that the **LEVEL** control is not at a minimum.

PROT LED FLASHING:

- Verify that the product vents are not blocked or the product is overheated.
- Speakers or cables shorted, check speakers, cables and connections.

SOUND DISTORTIONS:

- The speakers may be overloaded or defective, lower the level and remake the level adjustment. This setting can be adjusted as follows:

a) On the radio/player, place any musical signal and set the volume to 80% of the maximum (if the maximum volume of the radio /player is 45 (100%), set to 36 (80%).

b) On the amplifier, with LEVEL control at minimum, increase gradually until the LED CLIP starts to flash. Slowly return the LEVEL until the led goes out completely.

LACK OF BASS:

- Cables of the speakers may be reversed  and  (out-of-phase speakers).

NOISE AND FAILURE IN SOUND:

- Verify that the installation is not close to the original vehicle wiring as they may cause interference and noise in the audio signal.

- Make a separate power connection to the sound system. Use a fuse/circuit breaker as close to the battery as possible for protection.

- Make a good grounding of the amplifier. To do this, remove the paint from the vehicle chassis at the desired point. Screw the wire using a ground terminal. To protect from oxidation, isolate with paint.

- Do not loop the ground. Avoid using multiple grounds. If possible, use a star connection, in which all the grounds run from a single point.

Technical specifications

Minimum Output Impedance:	1 OHM	2 OHMS
Number of Channels:	1	
Power Output @ 14.4V:	8600W RMS @ 1 Ohm	8700W RMS @ 2 Ohms
	5100W RMS @ 2 Ohms	4400W RMS @ 4 Ohms
Power Output @ 12.6V:	8000W RMS @ 1 Ohm	8000W RMS @ 2 Ohm
	4400W RMS @ 2 Ohms	4200W RMS @ 4 Ohms
Minimum Input Sensitivity:	220mV	
Signal to Noise Ratio:	>90dB	
Frequency Response (-3dB)	10Hz ~ 12KHz	
Crossover Low Pass:	90Hz ~ 12KHz	
Crossover High Pass:	10Hz ~ 90Hz	
Bass Boost:	Freq: 30Hz ~ 70 Hz	
	Boost: 0 ~ +10dB	
Input Impedance:	14K Ohms	20K Ohms
Supply Voltage:	9V ~ 16V	
Musical Consumption:	370A	360A
BASS Consumption:	740A	720A
Dimensions (H x W x L):	78 x 231.5 x 423 mm	
Weight:	5.8 Kg	



The data measured are based on STETSOM laboratory equipment. Test reference in frequency from 60hz to 1Khz with THD + N at $\leq 1\%$ in impedances as indicated in each measurement. The electronic components and the manufacturing process may present manufacturing variations, thus leading to a variation in the measurements made.



Any updates made in this manual will be available for costumers to consult without any charge on the brand's site.

It is recommended that the updated manual be consulted whenever needed.

Images contained in this manual are merely illustrative and may differ from the actual product.

Warranty Term

STETSOM, through its network of Authorized Technical Assistance Providers, guarantees technical assistance to the purchaser of their products. The repairs of any defects duly established as being of the manufacturer will be done without cost for replacement components or parts and repair labor. The repairs will be done by the Authorized Technical Assistance Provider specially designated by STETSOM.

CONSULT THE LIST OF AUTHORIZED TECHNICAL ASSISTANCE PROVIDERS ON OUR WEBSITE: : **www.stetsom.com.br/en/assistencias-tecnica**

If you do not locate technical assistance in your city, please contact us at:

BR +55 18 2104-9412

WARRANTY CONDITIONS:

Our warranty is 1 (one) year against manufacturing defects. Its validity starts on the date of the Sale to the FINAL Consumer.

To make use of the benefits of this warranty, you must present one of the following documents: the Final Consumer's SALE NOTE or this completed CERTIFICATE.

CASES THAT VOID THE WARRANTY:

- 1.** 1 year after the issuance of the invoice of sale to the consumer or 1 year of completing certificate of warranty (dated and stamped by the retailer or installer) or 1 year from date of manufacture.
- 2.** Violation of seals, alteration or removal of the product's serial or lot number.
- 3.** If the product suffers misuse, careless accidents involving: Water, Fire or Fall, or is installed in conditions contrary to the guidelines contained in the installation manual that accompanies the product.
- 4.** Damages and changes in the circuit or adaptation of non-original parts.
- 5.** If you use installation techniques contrary to those given in the manual.

QUESTIONS AND ADVICE:

STETSOM offers Customer Services to answer questions and give advice about their products and services. Please contact us through the channels:
Phone: **BR +55 18 2104-9412** cost of a local call.

E-mail: suporte@stetsom.com.br - Site: www.stetsom.com

Introducción

¡Muchas gracias por elegir un producto Stetsom! El amplificador elegido fue desarrollado con la tecnología más avanzada para aquellos que buscan un alto rendimiento en sistemas de audio con uno o más altavoces y sistemas de sonido en general.

Antes de instalar

Lea este manual detenidamente antes de usar el producto.

- Todas las conexiones del producto deben hacerse con el mismo **APAGADO**.
- Es obligatorio instalar un fusible entre el amplificador y la batería para protección en caso de sobrecarga. El fusible debe instalarse lo más cerca posible de la batería. Verifique el fusible apropiado para el amplificador de acuerdo con su consumo.
- Utilice los medidores recomendados en este manual para evitar el sobrecalentamiento de los cables y obtener la máxima potencia.
- Mantenga los cables lo más cortos posible para aumentar la fidelidad del sonido y evitar posibles pérdidas de energía.
- Dirija los cables de instalación lo más lejos posible del cableado original del vehículo, ya que puede generar interferencias y ruido en su sistema de audio.
- Realice la instalación en un lugar firme, ventilado y seco.
- La instalación debe ser realizada por un profesional calificado.

En caso de duda, consulte con la tienda donde se realizó la instalación o comuníquese con nuestro Servicio al Cliente: +55 018 2104 9412.

Entrada de audio, salida y controles

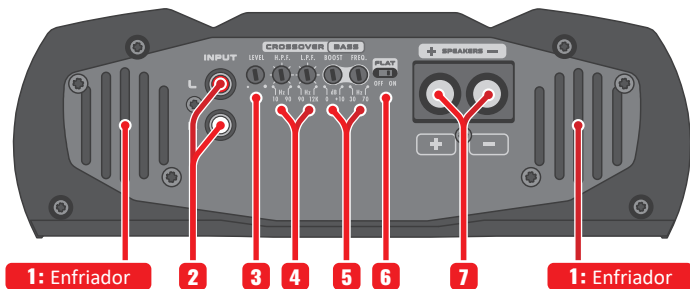

1. COOLERS: Proporciona enfriamiento para el amplificador. Realice la instalación en un lugar ventilado, sin obstruir las entradas y salidas de aire.

2. INPUT: Entrada de la señal que se amplificará. Conéctese a la radio/reproductor utilizando cables RCA blindados de calidad para evitar ruidos no deseados.

3. LEVEL: Controle do nível de sinal na entrada do amplificador.

4. CROSSOVER

- **FILTRO HIGH PASS (HPF):** Este control variable permite seleccionar la frecuencia inicial de **10Hz a 90Hz** que será reproducida por el amplificador.

- **FILTRO LOW PASS (LPF):** Este control variable permite seleccionar la frecuencia final de **90Hz a 12KHz** que será reproducida por el amplificador.

5. BASS BOOST

- **BOOST:** control variable de **0 a +10dB** con rendimiento en el refuerzo de graves en la frecuencia de 270Hz.

- **FREQ:** Control variable para la activación del refuerzo **BASS** de **30Hz a 70Hz**.

6. CLAVE FLAT: Este interruptor le permite activar o desactivar el modo **FLAT**. Los ajustes realizados en los controles **CROSSOVER** y **BOOST** se deshabilitarán al usar este modo.

7. CONECTOR DE SALIDA (SPEAKERS): Saída MONO do sinal amplificado para conexão dos alto-falantes. Verifique a impedância mínima e polaridades antes de realizar a instalação.

Fuente de alimentación

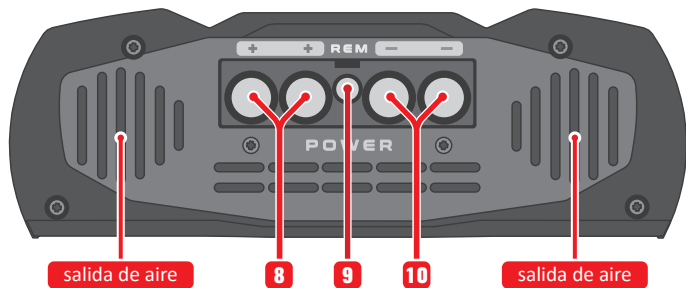

8. CONECTOR DE ENERGÍA POSITIVA: Conéctelo al terminal positivo de la batería con un cable de al menos **70 mm²** con un fusible/disuntor (**400A**) lo más cerca posible de la batería.

9. CONECTOR REMOTO (REM): Permite la activación automática del amplificador al encender la radio/reproductor. Conéctese a la salida remota de la radio/reproductor con un cable de al menos **0,75 mm²**.

10. CONECTOR DE ENERGIA NEGATIVO: Conéctese al terminal negativo de la batería con un cable de al menos **70mm²**.

Indicadores LED

POWER



PROT



CLIP



POWER (LED azul): Indica el funcionamiento del amplificador cuando está encendido.

PROT (LED rojo superior): Indica que el amplificador encontró fallas y entró en modo de protección, lo que lo obligó a apagarse. Consulte la **tabla de protección** a continuación para ver el posible problema y vuelva a encender el amplificador.

CLIP (LED rojo inferior): Indica distorsión de señal en la salida del amplificador.

Sistema de protección inteligente

En caso de problemas, el amplificador se apagará y el **LED PROT** parpadeará. Dependiendo del problema, el LED parpadeará un cierto número de veces indicando la causa del problema, como se muestra en la tabla a continuación:

1 x



Problema: Cortocircuito o sobrecarga en la salida.

Solución: Compruebe que los cables de los altavoces estén bien aislados. **Observe la impedancia mínima.**

2 x



Problema: Sobrecafección.

Solución: Compruebe que el amplificador esté en un lugar ventilado o que los refrigeradores no estén obstruidos.

3 x



Problema: Carga baja de la batería.

Solución: El consumo de batería es normal cuando se usa el amplificador. Recargue la batería.

4 x



Problema: Tensión más alta que la permitida.

Solución: Verifique la fuente/sistema de energía de la batería.

Instalación

Especificación del cable para una instalación adecuada:

- Conexiones de alimentación (positiva/negativa) **70mm²**
- Conexión remota **0.75mm²**
- Conexión de salida de audio (altavoces) **10mm²**
- Fusibles o disyuntores **400A**

El uso de un fusible o disyuntor es obligatorio para proteger el sistema contra cortocircuitos y sobrecargas. Instálelos lo más cerca posible de la batería.



La instalación solo debe ser realizada por profesionales calificados con el producto **APAGADO**.

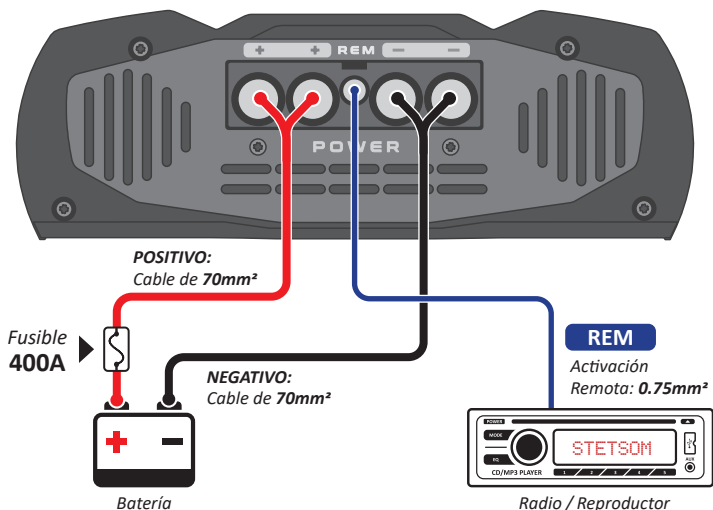

**USO RECOMENDADO
BATERÍA AUXILIAR**

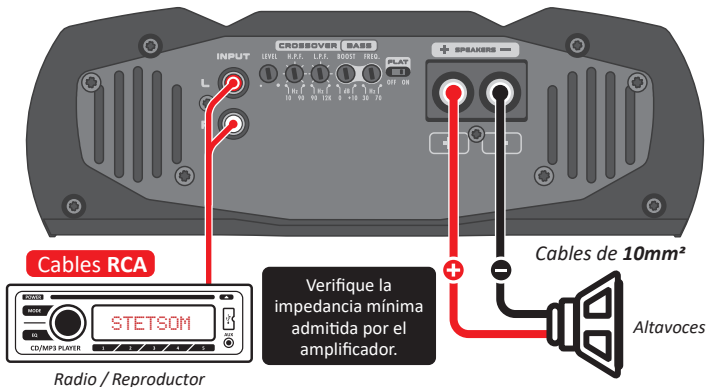

Solucion de problemas

EL PRODUCTO NO SE ENCIENDE:

- Compruebe que los cables estén conectados correctamente. Asegúrese de que todas las conexiones tengan contacto eléctrico y mecánico.
- Los fusibles o disyuntores pueden estar defectuosos o quemados. Verifique el estado de los disyuntores y si es compatible con el consumo del equipo.
- Compruebe que la carga de la batería sea suficiente para el funcionamiento del producto.

SIN SONIDO:

- Los cables de los altavoces o los enchufes RCA pueden no estar conectados correctamente o estar defectuosos.
- Compruebe que el control **LEVEL** no esté configurado al mínimo.

PROT LED INTERMITENTE:

- Compruebe que las aberturas de ventilación del producto no estén bloqueadas o que el producto se haya sobrecalentado.

- Altavoces o cables en corto, verifique los altavoces, cables y conexiones.

DISTORCIONES DE SONIDO:

- Los altavoces pueden estar sobrecargados o defectuosos, bajar el nivel y rehacer el ajuste de nivel. Este ajuste se puede ajustar de la siguiente manera:

a) En la radio/reproductor, coloque cualquier señal musical y ajuste el volumen al 80% del máximo (si el volumen máximo de la radio/reproductor es 45 (100%), ajuste a 36 (80%).

b) En el amplificador, con el control LEVEL al menos, aumente gradualmente hasta que el LED CLIP comience a parpadear. Lentamente regrese LEVEL hasta que el led se apague por completo.

FALTA DE BAJO (BASS):

- Los cables de los altavoces pueden tener polaridades **+** y **-** invertidas (altavoces desfasados).

FALLAS DE RUIDO Y SONIDO:

- Verifique que la instalación no esté cerca del cableado original del vehículo, ya que pueden causar interferencia y ruido en la señal de audio.
- Realice una conexión de alimentación separada al sistema de sonido. Use un fusible/disyuntor lo más cerca posible de la batería para protección.
- Conecte a tierra bien el amplificador. Para hacer esto, retire la pintura del chasis del vehículo en el punto deseado. Atornille el cable con un terminal de tierra. Para proteger de la oxidación, aislar con pintura.
- No bucle con tierra usando múltiples tierras. Prefiere la conexión estelar, con todas las tierras comenzando desde un solo punto.

Especificaciones técnicas

Impedancia de salida mínima:	1 OHM	2 OHMS
Cantidad de canales:	1	
Potencia nominal @ 14.4V:	8600W RMS @ 1 Ohm 5100W RMS @ 2 Ohms	8700W RMS @ 2 Ohms 4400W RMS @ 4 Ohms
Potencia nominal @ 12.6V:	8000W RMS @ 1 Ohm 4400W RMS @ 2 Ohms	8000W RMS @ 2 Ohm 4200W RMS @ 4 Ohms
Sensibilidad mínima de entrada:	220mV	
Relación señal/ruido:	>90dB	
Respuesta de frecuencia (-3dB)	10Hz ~ 12KHz	
Crossover Low Pass:	90Hz ~ 12KHz	
Crossover High Pass:	10Hz ~ 90Hz	
Bass Boost:	Freq: 30Hz ~ 70 Hz Boost: 0 ~ +10dB	
Impedancia de entrada:	14K Ohms	13K Ohms
Voltaje:	9V ~ 16V	
Consumo Musical:	370A	360A
Consumo BASS:	740A	720A
Dimensiones (Alt x Anc x Lar):	78 x 231.5 x 423 mm	
Peso:	5.8 Kg	



Los datos obtenidos se basan en equipos de laboratorio de STETSOM. Referencia de prueba en frecuencia de 1Khz con THD+N al $\leq 1\%$ en impedancias referentes a la indicada en cada medición. Los componentes electrónicos y el proceso fabril pueden presentar variaciones de fabricación, llevando así una variación en las medidas realizadas.



Las eventuales actualizaciones realizadas en este manual estarán disponibles para consulta del consumidor de forma gratuita en el sitio de la marca. Se recomienda que el manual actualizado sea consultado cuando sea necesario.

Las imágenes contenidas en este manual son meramente ilustrativas y pueden diferir del producto real.

Información de Garantía

STETSOM, a través de su red de Asistencia Técnica Autorizada, garantiza al comprador de los productos, el servicio de Asistencia Técnica sin costos de sustitución de los componentes o piezas, así como mano obrera necesaria para arreglos de eventuales defectos debidamente constatados como siendo desde su fabricación. Los arreglos se harán por la Asistencia Técnica Autorizada, especialmente designada por STETSOM.

CONSULTE LA RELACIÓN DE AUTORIZADOS EN EL SITIO:

www.stetsom.com.br/es/assistencias-tecnica

Si no hay asistencia para tu ciudad, contáctanos: **SAC +55 18 2104-9412**

CONDICIONES DE PLAZOS PARA GARANTÍA:

Garantizamos el producto en hasta 1 (uno) año en contra los defectos de fabricación. Su caducidad se inicia a partir de la Fecha de Venta al Consumidor Final. Para beneficiarse de la garantía, se necesita presentar la siguiente documentación: **BOLETA DE VENTA** al Consumidor Final o esta misma **CERTIFICACIÓN** debidamente rellena.

SITUACIONES DE PÉRDIDA DE LA GARANTÍA:

1. Pasado 1 año de la emisión de la boleta de venta al consumidor o 1 año después de relleno la CERTIFICACIÓN DE GARANTÍA (Fechado y sellado por el vendedor o instalador) o 1 año de la fecha de fabricación.
2. Violación de los sellos de garantía, cambios o retirada del número de serie o lote del producto.
3. Mal uso del producto, descuido y accidentes como: agua, fuego, caída, instalación incorrecta o diferente de lo aconsejado en este manual.
4. Daños o cambios en el circuito o adaptación de piezas no originales.
5. Instalación en desacuerdo con las especificaciones técnicas de este manual.

DUDAS Y ORIENTACIONES:

STETSOM ofrece un servicio de atención al consumidor (SAC) para aclarar dudas y orientar acerca de los productos y servicios. Contáctenos a través de los canales: Teléfono: **BR +55 18 2104-9412**

Correo electrónico: **suporte@stetsom.com.br**

Sitio web: **www.stetsom.com.br**

Introduzione

Grazie mille per aver scelto un prodotto Stetsom! L'amplificatore scelto è stato sviluppato con la tecnologia più avanzata per coloro che cercano alte prestazioni in sistemi audio con uno o più altoparlanti e sistemi audio in generale.

Prima dell'installazione

Leggere attentamente questo manuale prima di utilizzare il prodotto.

- Tutte le connessioni del prodotto devono essere effettuate con lo stesso **OFF**.
- È obbligatorio installare un fusibile tra l'amplificatore e la batteria per protezione in caso di sovraccarico. Il fusibile deve essere installato il più vicino possibile alla batteria. Controllare il fusibile appropriato per l'amplificatore in base al consumo.
- Utilizzare gli indicatori raccomandati in questo manuale per evitare il surriscaldamento dei cavi e ottenere la massima potenza.
- Mantenere i cavi più corti possibile per aumentare la fedeltà del suono ed evitare possibili perdite di potenza.
- Instradare i cavi di installazione il più lontano possibile dal cablaggio originale del veicolo, poiché può generare interferenze e rumore nel sistema audio.
- Eseguire l'installazione in un luogo stabile, ventilato e asciutto.
- L'installazione deve essere eseguita da un professionista qualificato.

In caso di dubbi, verificare con il negozio in cui è stata eseguita l'installazione o contattare il nostro Servizio clienti **+55 18 2104 9412**.

Ingresso, uscita e controlli audio

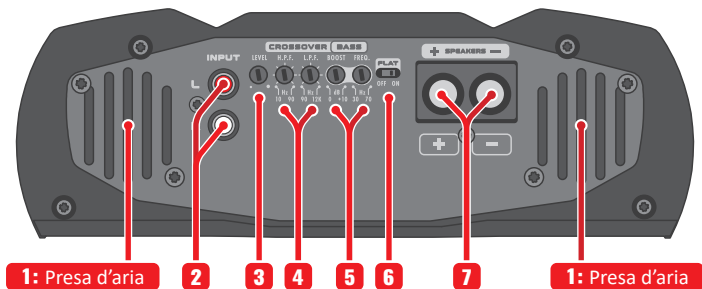

1. COOLERS: It provides cooling of the amplifier. Install in a cool place without obstruction of air inlets and outlets.

2. INPUT: ingresso del segnale che verrà amplificato. Collegare alla radio/ lettore utilizzando cavi RCA schermati di qualità per evitare rumori indesiderati.

3. LEVEL: Controllo del livello del segnale all'ingresso dell'amplificatore.

4. CROSSOVER

- **FILTRO HIGH PASS (HPF):** Questo controllo variabile consente di selezionare la frequenza iniziale da **10Hz a 90Hz** che verrà riprodotta dall'amplificatore.

- **FILTRO LOW PASS (LPF):** Questo controllo variabile consente di selezionare la frequenza finale da **90Hz a 22KHz** che verrà riprodotta dall'amplificatore.

- **BOOST:** Controllo variabile, per rinforzo dei **BASS** da **0 a +10dB**.

- **FREQ:** Controllo variabile, per rinforzo dei **BASS** da **0 a +10dB**.

6. CHIAVE FLAT: Questo interruttore consente di attivare o disattivare la modalità **FLAT**. Le regolazioni apportate ai controlli **CROSSOVER** e **BOOST** saranno disabilitate quando si utilizza questa modalità.

7. CONNETTORE DI USCITA (SPEAKERS): Uscita MONO del segnale amplificato per il collegamento degli altoparlanti. Controllare l'impedenza minima e le polarità prima dell'installazione.

Potenza assorbita

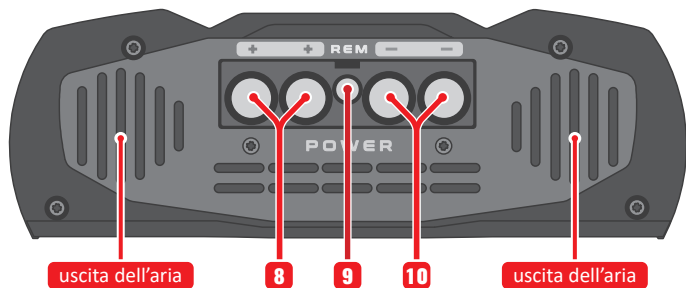

8. CONNETTORE DI ALIMENTAZIONE POSITIVO: Collegare al terminale positivo della batteria usando un cavo di almeno **00 AWG** con un fusibile/interruttore (**400A**) il più vicino possibile alla batteria.

9. CONNETTORE REMOTE (REM): Consente l'attivazione automatica dell'amplificatore all'accensione della radio/lettore. Collegare all'uscita **remote** della radio/lettore utilizzando un cavo di almeno **20 AWG**.

10. CONNETTORE DI POTENZA NEGATIVO: Collegare al terminale negativo della batteria utilizzando un cavo da almeno **00 AWG**.

LED di segnalazione

POWER



POWER (LED blu): Indica il funzionamento dell'amplificatore quando è acceso.

PROT



PROT (LED rosso superiore): Indica che l'amplificatore ha riscontrato malfunzionamenti ed è entrato in modalità di protezione, costringendolo a spegnersi. Controllare la **tabella di protezione** sotto per il possibile problema e riaccendere l'amplificatore.

CLIP



CLIP (LED rosso inferiore): Indica la distorsione del segnale all'uscita dell'amplificatore.

Sistema di protezione intelligente

In caso di problemi, l'amplificatore si spegne e il **LED PROT** lampeggia. A seconda del problema, il led lampeggerà un certo numero di volte indicando la causa del problema, come mostrato nella tabella seguente:

1 x



Problema: Corto circuito o sovraccarico in uscita.

Soluzione: verificare che i cavi degli altoparlanti siano ben isolati. **Rispettare l'impedenza minima.**

2 x



Problema: Surriscaldamento.

Soluzione: Verificare che l'amplificatore sia in un luogo ventilato o che i dispositivi di raffreddamento non siano ostruiti.

3 x



Problema: batteria scarica.

Solução il consumo della batteria è normale quando si utilizza l'amplificatore. Ricaricare la batteria.

4 x



Problema: Tensione superiore a quella consentita.

Soluzione: Controllare il sistema di alimentazione della sorgente/batteria.

Installazione

Specifiche del cavo per una corretta installazione:

- Collegamenti di potenza (positivo/negativo) **00AWG**
- Connessione remota **20 AWG**
- Connessione uscita audio (altoparlanti) **7 AWG**
- Fusibili o interruttori automatici **400A**

L'uso di un fusibile o di un interruttore automatico è obbligatorio per proteggere il sistema da corto circuito e sovraccarico. Installarli il più vicino possibile alla batteria.



L'installazione deve essere eseguita da professionisti qualificati con il prodotto spento.

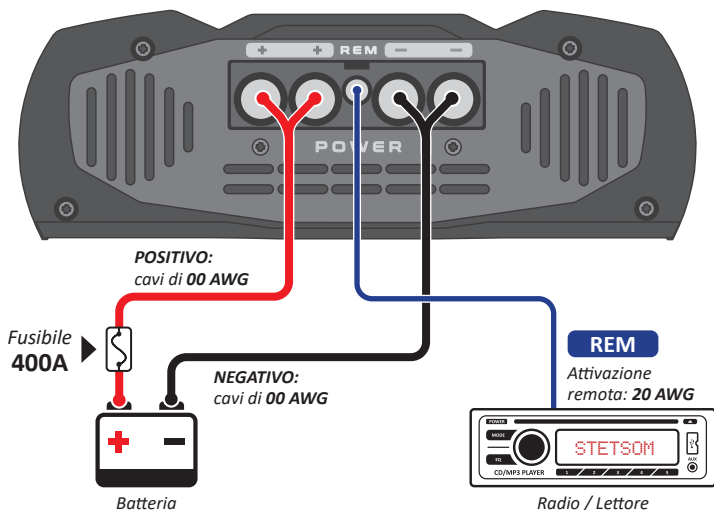

**UTILIZZO CONSIGLIATO
BATTERIA AUSILIARIA**

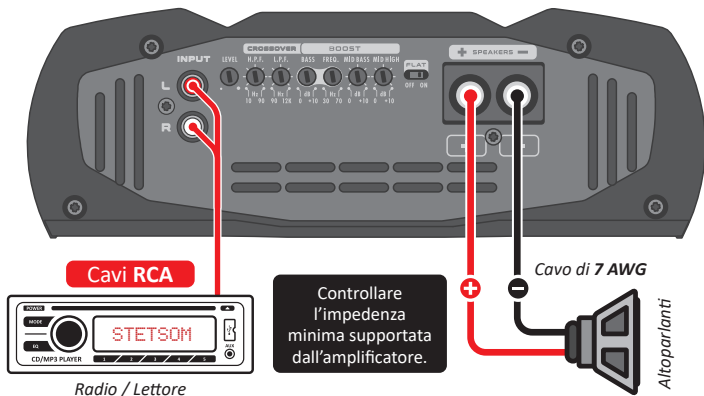

Risoluzione dei problemi

IL PRODOTTO NON SI ACCENDE:

- Verificare che i cavi siano collegati correttamente. Assicurarsi che tutti i collegamenti abbiano contatti elettrici e meccanici.
- I fusibili o gli interruttori automatici potrebbero essere difettosi o bruciati. Controllare lo stato degli interruttori automatici e se è compatibile con il consumo dell'apparecchiatura.
- Verificare che la carica della batteria sia sufficiente per il funzionamento del prodotto.

NESSUN SUONO:

- I cavi dei diffusori o le spine RCA potrebbero non essere collegati correttamente o difettosi.
- Verificare che il controllo **LEVEL** non sia impostato al minimo.

LED PROT FLASH:

- Verificare che le aperture di ventilazione del prodotto non siano bloccate o che il prodotto sia surriscaldato.

- Casse o cavi in corto, controllare gli altoparlanti, i cavi e le connessioni.

DISTORSIONI SONORA:

- Gli altoparlanti potrebbero essere sovraccarichi o difettosi, abbassare il livello e ripetere la regolazione del livello. Questa regolazione può essere regolata come segue:

a) Sulla radio/lettore, posizionare qualsiasi segnale musicale e impostare il volume sull'80% del massimo (se il volume massimo della radio/lettore è 45 (100%), impostare su 36 (80%).

b) Sull'amplificatore, almeno con il controllo LEVEL, aumentare gradualmente fino a quando il LED CLIP inizia a lampeggiare. Restituire lentamente LIVELLO fino a quando il led si spegne completamente.

MANCANZA DI BASS:

- I cavi degli altoparlanti possono avere le polarità **+** e **-** invertite (altoparlanti fuori fase).

DISTURBI DEL RUMORE E DEL SUONO:

- Verificare che l'installazione non sia vicina al cablaggio originale del veicolo, poiché potrebbero causare interferenze e rumori nel segnale audio.
- Effettuare una connessione di alimentazione separata al sistema audio. Utilizzare un fusibile/interruttore automatico il più vicino possibile alla batteria per protezione.
- Mettere a terra bene l'amplificatore. Per fare ciò, rimuovere la vernice dal telaio del veicolo nel punto desiderato. Avvitare il filo utilizzando un terminale di terra. Per proteggere dall'ossidazione, isolare con vernice.
- Non eseguire il loop con terra utilizzando più terre. Preferisci la connessione a stella, con tutte le terre a partire da un singolo punto.

Specifiche tecniche

Impedenza di uscita minima:	1 OHM	2 OHMS
Numero di canali:	1	
Potenza nominale @ 14.4 V:	8600W RMS @ 1 Ohm 5100W RMS @ 2 Ohms	8700W RMS @ 2 Ohms 4400W RMS @ 4 Ohms
Potenza nominale @ 12.6 V:	8000W RMS @ 1 Ohm 4400W RMS @ 2 Ohms	8000W RMS @ 2 Ohm 4200W RMS @ 4 Ohms
Sensibilità minima in ingresso:	220mV	
Rapporto segnale/rumore:	>90dB	
Risposta in frequenza (-3 dB)	10Hz ~ 12KHz	
Crossover Low Pass:	90Hz ~ 12KHz	
Crossover High Pass:	10Hz ~ 90Hz	
Bass Boost:	Freq: 30Hz ~ 70 Hz Boost: 0 ~ +10dB	
Impedenza di ingresso:	14K Ohms	13K Ohms
Tensione di rifornimento:	9V ~ 16V	
Consumo musicale:	370A	360A
Consumo BASS:	740A	720A
Dimensioni (Alt x Larg x Lung):	78 x 231,5 x 423 mm	
Peso:	5.8 Kg	



I dati misurati si basano su apparecchiature del laboratorio STETSOM. Riferimento di prova a frequenza da 60Hz a 1KHz con THD + N a $\leq 1\%$ in impedenze riferite a quella indicata in ciascuna misurazione. I componenti elettronici e il processo di fabbricazione possono variare nella produzione, portando quindi a una variazione delle misurazioni effettuate.



Eventuali aggiornamenti apportati al presente manuale saranno resi disponibili al consumatore per una consulenza gratuita sul sito Web del marchio. Si consiglia di consultare il manuale aggiornato ogni volta che è necessario.

Le immagini contenute in questo manuale sono puramente illustrative e possono differire dal prodotto reale.

Termine di Garanzia

STETSOM, attraverso la sua rete di Servizio Autorizzato, garantisce all'acquirente il costo dei componenti di ricambio o delle parti e della manodopera richiesta per riparare qualsiasi difetto di produzione riscontrato. Le riparazioni verranno effettuate dall'Assistenza Tecnica specificatamente autorizzata da STETSOM.

CONTROLLA I PUNTI VENDITA VICINI A TE OPPURE CONTATTACI:

www.stetsom.com.br/en/assistencias-tecnica

Se non si trova l'assistenza tecnica nella tua città, contattaci all'indirizzo:

BR +55 18 2104-9412

TERMINI E CONDIZIONI GARANZIA:

La nostra garanzia di 1 (uno) anno copre i difetti di fabbrica (con l'eccezione della Comunità europea che ha piena garanzia di 2 anni). La sua validità parte dalla data di acquisto da parte del consumatore finale. Per usufruire della garanzia è richiesta la presentazione dei documenti seguenti: NOTA DI VENDITA consegnata al consumatore finale o questo CERTIFICATO compilato.

ESCLUSIONE DELLA GARANZIA:

1. 1 anno dopo l'emissione della fattura di vendita al consumatore o 1 anno dalla compilazione del certificato di garanzia (datato e stampato dal venditore o dall'installatore) o 1 anni dalla data di produzione.
2. Violazione dei sigilli, alterazione o rimozione del numero seriale del prodotto.
3. Se il prodotto risulta maltrattato o trascurato a causa di incidenti con acqua, fuoco, cadute e installazione che non coincide con le indicazioni fornite nella guida fornita dal produttore.
4. Danni e cambiamenti nei circuiti o inserimento di parti non-originali..
5. Installazione al di fuori delle specifiche fornite nel manuale tecnico..

DOMANDE E LINEE GUIDA:

STETSOM offre un servizio clienti per rispondere a qualsiasi domanda e fornire suggerimenti e delucidazioni su servizi e prodotti. Vi preghiamo di contattarci tramite i nostri canali:

Phone: **BR +55 18 2104-9412**

E-mail: suporte@stetsom.com.br - Site: www.stetsom.com

CERTIFICADO DE GARANTIA

GUARANTEE CERTIFICATE • CERTIFICADO DE GARANTÍA • CERTIFICATO DI GARANZIA

Serial / Serial number:

Data da compra / Date of purchase:

Mês / Ano de fabricação:

Month / Year of manufacture:

Revendedor / Carimbo:

Reseller / Stamp:



STETSOMBRASIL



GRUPOSTETSOM



STETSOMBRASIL

STETSOM INDUSTRIA ELETRÔNICA LTDA.

Rua Mariano Arenales Benito, 645-1 - Distrito Industrial
Presidente Prudente – São Paulo – Brasil – CEP: 19043-130

MODEL: **VULCAN 8000 (1Ω)**

Voltage Supply: 9-16V DC
Current Range: 4.45 - 714A DC
MADE IN BRAZIL



MODEL: **VULCAN 8000 (2Ω)**

Voltage Supply: 9-16V DC
Current Range: 2.7 - 724A DC
MADE IN BRAZIL

Do not use normal trash for this product in case of damage or end life.

STETSOM 
Unlimited Power



www.STETSOM.com.br