

DIGITAL MEDIA RECEIVER
RECEPTEUR NUMERIQUE MULTIMEDIA
RICEVITORE MULTIMEDIALE DIGITALE
RECEPTOR DIGITAL DE MEDIOS
DIGITALER MEDIA RECEIVER
DIGITALE MEDIA-RECEIVER

MVH-S200DAB

Pioneer



Owner's Manual
Mode d'emploi
Manuale d'istruzioni
Manual de instrucciones
Bedienungsanleitung
Handleiding

English

Français

Italiano

Español

Deutsch

Nederlands

Table of Contents

Before You Start.....	3
Getting Started.....	4
Digital Audio Broadcasting (DAB).....	5
Radio.....	6
USB/iPod/AUX.....	7
App Mode.....	8
Spotify®.....	9
Using Pioneer ARC APP.....	9
Settings.....	10
FUNCTION settings.....	10
AUDIO settings.....	11
SYSTEM settings.....	12
ILLUMINATION settings.....	13
Connections/Installation.....	13
Additional Information.....	15

About this manual:

- In the following instructions, a USB memory or USB audio player are referred to as "USB device".
- In this manual, iPod and iPhone are referred to as "iPod".

Declaration of Conformity with regard to the Radio Equipment Directive 2014/53/EU

Manufacturer:

Pioneer Corporation
28-8, Honkomagome 2-chome, Bunkyo-ku,
Tokyo 113-0021, Japan

EU Representative's & Importer:

Pioneer Europe NV
Haven 1087, Keetberglaan 1, 9120 Melsele, Belgium
<http://www.pioneer-car.eu>

[*] MVH-S200DAB

English:

Hereby, Pioneer declares that the radio equipment type [*] is in compliance with Directive 2014/53/EU. The full text of the EU declaration of conformity is available at the following internet address: <http://www.pioneer-car.eu/compliance>

Suomi:

Pioneer vakuuttaa, että radiolaitetyypin [*] on direktiivin 2014/53/EU mukainen. EU-vaatimustenmukaisuusvakuutuksen täysimittainen teksti on saatavilla seuraavassa internetosoitteessa: <http://www.pioneer-car.eu/compliance>

Nederlands:

Hierbij verklaar ik, Pioneer, dat het type radioapparaatuur [*] conform is met Richtlijn 2014/53/EU. De volledige tekst van de EU-conformiteitsverklaring kan worden geraadpleegd op het volgende internetadres: <http://www.pioneer-car.eu/compliance>

Français:

Le soussigné, Pioneer, déclare que l'équipement radioélectrique du type [*] est conforme à la directive 2014/53/UE.

Le texte complet de la déclaration UE de conformité est disponible à l'adresse internet suivante: <http://www.pioneer-car.eu/compliance>

Svenska:

Härmed försäkrar Pioneer att denna typ av radioutrustning [*] överensstämmer med direktiv 2014/53/EU. Den fullständiga texten till EU-försäkran om överensstämmelse finns på följande webbadress: <http://www.pioneer-car.eu/compliance>

Dansk:

Herved erklærer Pioneer, at radioudstyrstypen [*] er i overensstemmelse med direktiv 2014/53/EU. EU-oversensstemmelseserklæringens fulde tekst kan findes på følgende internetadresse: <http://www.pioneer-car.eu/compliance>

Deutsch:

Hiermit erkläre ich, Pioneer, dass der Funkanlagentyp [*] der Richtlinie 2014/53/EU entspricht. Der vollständige Text der EU-Konformitätserklärung ist unter der folgenden Internetadresse verfügbar: <http://www.pioneer-car.eu/compliance>

Ελληνικά:

Με την παρούσα ο/η Pioneer, δηλώνει ότι ο ραδιοεξοπλισμός [*] πληροί τον οδηγό 2014/53/ΕΕ. Το πλήρες κείμενο της δήλωσης συμμόρφωσης ΕΕ διατίθεται στην ακόλουθη ιστοσελίδα στο διαδίκτυο: <http://www.pioneer-car.eu/compliance>

Italiano:

Il fabbricante, Pioneer, dichiara che il tipo di apparecchiatura radio [*] è conforme alla direttiva 2014/53/UE. Il testo completo della dichiarazione di conformità UE è disponibile al seguente indirizzo Internet: <http://www.pioneer-car.eu/compliance>

Español:

Por la presente, Pioneer declara que el tipo de equipo radioeléctrico [*] es conforme con la Directiva 2014/53/UE. El texto completo de la declaración UE de conformidad está disponible en la dirección Internet siguiente: <http://www.pioneer-car.eu/compliance>

Português:

O(a) abaixo assinado(a) Pioneer declara que o presente tipo de equipamento de rádio [*] está em conformidade com a Diretiva 2014/53/UE. O texto integral da declaração de conformidade está disponível no seguinte endereço de Internet: <http://www.pioneer-car.eu/compliance>

Čeština:

Tímto Pioneer prohlašuje, že typ rádiového zařízení [*] je v souladu se směrnicí 2014/53/EU. Uplně znění EU prohlášení o shodě je k dispozici na této internetové adrese: <http://www.pioneer-car.eu/compliance>

Eesti:

Käesolevaga deklareerib Pioneer, et käesolev raadioseadme tüüp [*] vastab direktiivi 2014/53/EL nõuetele. ELi vastavusdeklaratsiooni täielik tekst on kättesaadav järgmisel internetiaadressil: <http://www.pioneer-car.eu/compliance>

Magyar:

Pioneer igazolja, hogy a [*] típusú rádióberendezés megfelel a 2014/53/EU irányelvnek. Az EU-megfelelőségi nyilatkozat teljes szövege elérhető a következők internetes címen: <http://www.pioneer-car.eu/compliance>

Latviešu valoda:

Ar šo Pioneer deklarē, ka radioiekārta [*] atbilst Direktīvai 2014/53/ES. Pilns ES atbilstības deklarācijas teksts ir pieejams šādā interneta vietnē: <http://www.pioneer-car.eu/compliance>

Lietuviai kalba:

Šis Pioneer patvirtina, kad radijo įrenginys tipas [*] atitinka Direktyvą 2014/53/ES. Visas ES atitikties deklaracijos tekstas prieinamas šiuo interneto adresu: <http://www.pioneer-car.eu/compliance>

Malti:

B'dan, Pioneer, niddikjara li dan it-tip ta' taghmir tar-radju [*] huwa konformi mad-Direttiva 2014/53/EU. It-test kollu tad-dikjarazzjoni ta' konformita tal-UE huwa disponibbli f'dan l-indirizz tal-Internet li gej: <http://www.pioneer-car.eu/compliance>

Slovenčina:

Pioneer týmto vyhlasuje, že rádiové zariadenie typu [*] je v súlade so smernicou 2014/53/EU. Úplné EU vyhlásenie o zhode je k dispozícii na tejto internetovej adrese: <http://www.pioneer-car.eu/compliance>

Slovenščina:

Pioneer potrjuje, da je tip radijske opreme [*] skladen z Direktivo 2014/53/EU. Celotno besedilo izjave EU o skladnosti je na voljo na naslednjem spletnem naslovu: <http://www.pioneer-car.eu/compliance>

Română:

Prin prezenta, Pioneer declară că tipul de echipament radio [*] este în conformitate cu Directiva 2014/53/EU. Textul integral al declarației UE de conformitate este disponibil la următoarea adresă internet: <http://www.pioneer-car.eu/compliance>

Български:

С настоящото Pioneer декларира, че този тип радиосъоръжение [*] е в съответствие с Директива 2014/53/ЕС.

Цялостният текст на ЕС декларацията за съответствие може да се намери на следния интернет адрес: <http://www.pioneer-car.eu/compliance>

Polski:

Pioneer niniejszym oświadcza, że typ urządzenia radiowego [*] jest zgodny z dyrektywą 2014/53/UE. Pełny tekst deklaracji zgodności UE jest dostępny pod następującym adresem internetowym: <http://www.pioneer-car.eu/compliance>

Norsk:

Herved Pioneer erklærer at radioutstyr type [*] er i samsvar med direktiv 2014/53/EU. Den fullstendige teksten i EU-samsvarserklæringen er tilgjengelig på følgende internetadresse: <http://www.pioneer-car.eu/compliance>

Íslenska:

Hér með Pioneer lýsir yfir að tegund þráðlausan búnað [*] er í samræmi við tilskipun 2014/53/ESB. The fullur texti af ESB-samræmisýrlyðsingu er í boði á eftirfarandi veffangi: <http://www.pioneer-car.eu/compliance>

Hrvatski:

Pioneer ovime izjavljuje da je radijska oprema tipa [*] u skladu s Direktivom 2014/53/EU. Cjeloviti tekst EU izjave o sukladnosti dostupan je na sljedećoj internetskoj adresi: <http://www.pioneer-car.eu/compliance>

Türk:

Burada, Pioneer radyo ekipmanı turunun [*] 2014/53/EU direktiflerine uyumlu olduğunu beyan eder. Avrupa uyumluluk beyanının tam metni belirtilen internet sitesinde mevcuttur: <http://www.pioneer-car.eu/compliance>

Before You Start

Thank you for purchasing this PIONEER product

To ensure proper use, please read through this manual before using this product. It is especially important that you read and observe **WARNINGS** and **CAUTIONS** in this manual. Please keep the manual in a safe and accessible place for future reference.



If you want to dispose this product, do not mix it with general household waste. There is a separate collection system for used electronic products in accordance with legislation that requires proper treatment, recovery and recycling.

Private households in the member states of the EU, in Switzerland and Norway may return their used electronic products free of charge to designated collection facilities or to a retailer (if you purchase a similar new one).

For countries not mentioned above, please contact your local authorities for the correct method of disposal.

By doing so you will ensure that your disposed product undergoes the necessary treatment, recovery and recycling and thus prevent potential negative effects on the environment and human health.

⚠ WARNING

Do not attempt to install or service this product by yourself. Installation or servicing of this product by persons without training and experience in electronic equipment and automotive accessories may be dangerous and could expose you to the risk of electric shock, injury or other hazards.

Do not attempt to operate the unit while driving. Make sure to pull off the road and park your vehicle in a safe location before attempting to use the controls on the device.

⚠ CAUTION

- Do not allow this unit to come into contact with moisture and/or liquids. Electrical shock could result. Also, damage to this unit, smoke, and overheating could result from contact with liquids.
- Always keep the volume low enough to hear outside sounds.
- The Pioneer CarStereo-Pass is for use only in Germany.
- This product is evaluated in moderate and tropical climate condition under the Audio, video and similar electronic apparatus - Safety requirements, IEC 60065.

If you experience problems

Should this unit fail to work properly, please contact your dealer or nearest authorized PIONEER Service Station.

Getting Started

Basic operation

MVH-S200DAB

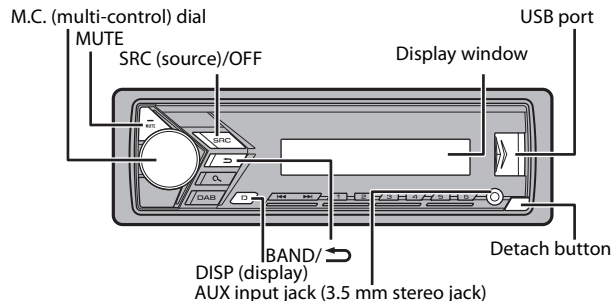

Frequently used operations

Purpose	Operation
Turn on the power*	Press SRC/OFF to turn on the power. Press and hold SRC/OFF to turn off the power.
Adjust the volume	Turn the M.C. dial. Press MUTE to mute the unit. Press MUTE again or turn the M.C. dial to unmute.
Select a source	Press SRC/OFF repeatedly.
Change the display information	Press DISP repeatedly.
Return to the previous display/list	Press BAND/ ↵ .
Return to the normal display from the menu	Press and hold BAND/ ↵ .

* When this unit's blue/white lead is connected to the vehicle's auto-antenna relay control terminal, the vehicle's antenna extends when this unit's source is turned on. To retract the antenna, turn the source off.

Display indication

Indication	Description
➤	Appears when a lower tier of the menu or folder exists.
🔍	Appears when the 🔍 button is pressed.
LOC	Appears when the local seek tuning function is set (page 11).
TP	Appears when a traffic program is received.
TA	Appears when the TA (traffic announcements) function is set (page 11).
S.Rtrv	Appears when the sound retriever function is set (page 11).
🔀	Appears when random/shuffle play is set.
🔄	Appears when repeat play is set.
📱	Appears when the iPod control function is set (page 8).

Detaching the front panel

Detach the front panel to prevent theft. Remove any cables and devices attached to the front panel and turn off the unit before detaching it.

Detach

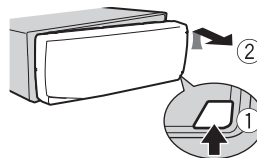

Attach

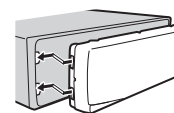

Important

- Avoid subjecting the front panel to excessive shock.
- Keep the front panel out of direct sunlight and high temperatures.
- Always store the detached front panel in a protective case or bag.

Setup menu

When you turn the ignition switch to ON after installation, [SET UP :YES] appears in the display.

1 Press the M.C. dial.

The setup menu disappears after 30 seconds of no operation. If you prefer not to set at this time, turn the **M.C.** dial to select [NO], then press to confirm.

- 2** Turn the **M.C.** dial to select the options, then press to confirm.
To proceed to the next menu option, you need to confirm your selection.

Menu Item	Description
LANGUAGE [ENG](English), [PYC](Russian), [TUR](Turkish)	Select the language to display the text information from a compressed audio file.
CLOCK SET	Set the clock.
FM STEP [100], [50]	Select the FM tuning step from 100 kHz or 50 kHz.
DAB ANT PW [ON]	Supply power to a DAB antenna. Select this when using the optional DAB antenna (AN-DAB1, sold separately) with the unit.
[OFF]	No power is supplied to a DAB antenna. Select this when using a passive antenna with no booster.

- 3** [QUIT :YES] appears when all the settings have been made.
To return to the first item of the setup menu, turn the **M.C.** dial to select [QUIT :NO], then press to confirm.

- 4** Press the **M.C.** dial to confirm the settings.
When [DAB ANT PW] is set to [ON], [UPDATING LIST] appears in the display and the service list will be updated.

NOTES

- You can cancel the menu setting by pressing **SRC/OFF**.
- These settings can be made at any time from the **SYSTEM** settings (page 12) and **INITIAL** settings (page 5).

Canceling the demonstration display (DEMO OFF)

- Press the **M.C.** dial to display the main menu.
- Turn the **M.C.** dial to select [SYSTEM], then press to confirm.
- Turn the **M.C.** dial to select [DEMO OFF], then press to confirm.
- Turn the **M.C.** dial to select [YES], then press to confirm.

INITIAL settings

- Press and hold **SRC/OFF** until the unit turns off.

- Press and hold **SRC/OFF** to display the main menu.
- Turn the **M.C.** dial to select [INITIAL], then press to confirm.
- Turn the **M.C.** dial to select an option, then press to confirm.

Menu Item	Description
FM STEP [100], [50]	Select the FM tuning step from 100 kHz or 50 kHz.
SP-P/O MODE [REAR/SUB.W]	Select when there is a full-range speaker connected to the rear speaker output leads and there is a subwoofer connected to the RCA output.
[SUB.W/SUB.W]	Select when there is a passive subwoofer connected directly to the rear speaker output leads and there is a subwoofer connected to the RCA output.
[REAR/REAR]	Select when there are full-range speakers connected to the rear speaker output leads and RCA output. If there is a full-range speaker connected to the rear speaker output leads, and the RCA output is not used, you may select either [REAR/SUB.W] or [REAR/REAR].
S/W UPDATE [SYSTEM INFO]	Select to confirm the latest system information on the unit.
[SYSTEM UPDATE]	Select to update the unit to the latest software and initialize the unit settings. For details on the latest software and updating, visit our website.
DAB ANT PW [ON]	Supply power to a DAB antenna. Select this when using the optional DAB antenna (AN-DAB1, sold separately) with the unit.
[OFF]	No power is supplied to a DAB antenna. Select this when using a passive antenna with no booster.
SYSTEM RESET [YES], [NO]	Select [YES] to initialize the unit settings. The unit will be restarted automatically. (Some of the settings may be retained even after resetting the unit.)

Digital Audio Broadcasting (DAB)

To receive DAB signals, connect a DAB antenna (AN-DAB1) (sold separately) to the unit.

Seeking a service component/station

- 1 Press **SRC/OFF** to select [DIGITAL RADIO].
- 2 Press **BAND/↔** to select the band from [D1], [D2] or [D3].
- 3 Press **◀◀/▶▶** to select a service component/station.

NOTE

Press and hold **◀◀/▶▶** then release to seek an available service. Scanning stops when the unit receives a service.

To select service component/station from service lists

- 1 During DAB reception, press **🔍**.
Displays the list of all service components/stations. Press **🔍** again to search for a service component/station alphabetically.
- 2 Select a service component/station from the list you selected, then press the **M.C. dial** to confirm.

NOTE

You can update the service list by pressing and holding **🔍**. To cancel updating, press and hold **🔍** again.

Presetting service components/stations

To store service components/stations

- 1 While receiving the service component/station you want to store, press and hold one of the number buttons (**1/∧** to **6/↔**) until it stops flashing.

To retrieve stored service components/stations

- 1 Select the band, then press a number button (**1/∧** to **6/↔**).

Radio

The tuner frequencies on this unit are allocated for use in Western Europe, Asia, the Middle East, Africa and Oceania. Use in other areas may result in poor reception. The RDS (radio data system) function only works in areas that broadcast RDS signals for FM stations.

Receiving preset stations

- 1 Press **SRC/OFF** to select [RADIO].
- 2 Press **BAND/↔** to select the band from [FM1], [FM2], [FM3], [MW] or [LW].
- 3 Press a number button (**1/∧** to **6/↔**).

TIP

The **◀◀/▶▶** buttons can be also used to select a preset station when [SEEK] is set to [PCH] in the FUNCTION settings (page 11).

Best stations memory (BSM)

The six strongest stations are stored on the number buttons (**1/∧** to **6/↔**).

- 1 After selecting the band, press the **M.C. dial** to display the main menu.
- 2 Turn the **M.C. dial** to select [FUNCTION], then press to confirm.
- 3 Turn the **M.C. dial** to select [BSM], then press to confirm.

To seek a station manually

- 1 After selecting the band, press **◀◀/▶▶** to select a station.
Press and hold **◀◀/▶▶** then release to seek an available station. Scanning stops when the unit receives a station. To cancel seek tuning, press **◀◀/▶▶**.

NOTE

[SEEK] needs to be set to [MAN] in the FUNCTION settings (page 11).

To store stations manually

- 1 While receiving the station you want to store, press and hold one of the number buttons (**1/∧** to **6/↔**) until it stops flashing.

Using PTY functions

The unit searches for a station by PTY (program type) information.

- 1 Press **🔍** during FM reception.
- 2 Turn the **M.C. dial** to select a program type from [NEWS/INFO], [POPULAR], [CLASSICS] or [OTHERS].
- 3 Press the **M.C. dial**.

The unit begins to search for a station. When it is found, its program service name is displayed.

NOTES

- To cancel the search, press the **M.C.** dial.
- The program of some stations may differ from that indicated by the transmitted PTY.
- If no station is broadcasting the type of program you searched for, [NOT FOUND] is displayed for about two seconds and then the tuner returns to the original station.

USB/iPod/AUX

Playing back

Disconnect headphones from the device before connecting it to the unit.

USB devices (including Android™)/iPod

- 1 Open the USB port cover.
- 2 Plug in the USB device/iPod using an appropriate cable.

NOTE

To automatically switch to [USB] source when a USB device/iPod is connected to the unit, set [USB AUTO] to [ON] in the SYSTEM settings (page 12).

CAUTION

Use an optional Pioneer USB cable (CD-U50E) to connect the USB device as any device connected directly to the unit will protrude out from the unit, which could be dangerous.

Before removing the device, stop playback.

AOA connections

For details on AOA connection, see page 9.

MTP connection

A device installed with Android OS 4.0 or later can be connected to the unit via MTP, using the cable supplied with the device. However, depending on the connected device and the numbers of the files in the device, audio files/songs may not be able to be played back via MTP. Note that MTP connection is not compatible with WAV file formats.

NOTE

If you use an MTP connection, [ANDROID WIRED] needs to be set to [MEMORY] in the SYSTEM settings (page 12).

AUX

- 1 Insert the stereo mini plug into the AUX input jack.
- 2 Press **SRC/OFF** to select [AUX] as the source.

NOTE

If [AUX] is set to [OFF] in the SYSTEM settings, [AUX] cannot be selected as a source (page 12).

Operations

You can make various adjustments in the FUNCTION settings (page 10). Note that the following operations do not work for an AUX device. To operate an AUX device, use the device itself.

Purpose	Operation
Select a folder/album*1	Press 1/∧ or 2/∨ .
Select a track/song (chapter)	Press ◀◀ or ▶▶ .
Fast forward or reverse*2	Press and hold ◀◀ or ▶▶ .
Search for a file from a list	<ol style="list-style-type: none"> 1 Press 🔍 to display the list. 2 Turn the M.C. dial to select the desired file (folder) name or category, then press to confirm. 3 Turn the M.C. dial to select the desired file, then press to confirm. Playback starts.
View a list of the files in the selected folder/category*1	Press the M.C. dial when a folder/category is selected.
Play a song in the selected folder/category*1	Press and hold the M.C. dial when a folder/category is selected.
Alphabetical search (iPod only)	<ol style="list-style-type: none"> 1 Press 🔍 to display the list. 2 Turn the M.C. dial to select the desired category list, then press 🔍 to enter the alphabetical search mode. (Turning the M.C. dial twice also enters the alphabetical search mode.) 3 Turn the M.C. dial to select a letter, then press to display the alphabetical list. To cancel alphabetical search, press BAND/↶.
Repeat play	Press 6/↶ .
Random/shuffle play	Press 5/🔀 .
Shuffle all play (iPod only)	Press and hold 5/🔀 .

Purpose	Operation
Pause/resume playback	Press 4/PAUSE .
Sound retriever	Press 3/S.Rtrv. [1]: Effective for low compression rates [2]: Effective for high compression rates
Return to root folder (USB only)*1	Press and hold Q .
Change drives in USB device (Devices that support the USB mass storage device class protocol only)	Press BAND/↶ .

*1 Compressed audio files only

*2 When you use the fast forward or reverse function while playing a VBR file, the playback time may be not correct.

Useful functions for iPod

Link play mode

You can access songs based on the artist, album, or genre currently playing.

1 While listening to a song, press and hold **Q to enter the link play mode.**

2 Turn the M.C. dial to select the mode ([ARTIST], [ALBUM], [GENRE]), then press to confirm.

The selected song/album will be played after the currently playing song.

NOTE

The selected song/album may be canceled if you use functions other than those from the link play mode (e.g. fast forward and reverse).

iPod control

You can control the unit via a connected iPod.

The following iPod models are not compatible with this function.

- iPod nano 1st generation, iPod with video

1 Press **BAND/↶ during playback, then select the control mode.**

[CONTROL iPod]: The unit's iPod function can be operated from the connected iPod.

[CONTROL AUDIO]: The unit's iPod function can only be operated by the buttons on the unit. In this mode, the connected iPod cannot be turned on or off.

NOTES

- Switching the control mode to [CONTROL iPod] pauses song playback. Use the connected iPod to resume playback.
- The following operations are still accessible from the unit, even if the control mode is set to [CONTROL iPod].
 - Pause, fast forward/reverse, song/chapter selection

- The volume can only be adjusted from the unit.

App Mode

You can enjoy listening to an application on an iPhone via the unit. In some cases, you can control an application by using the unit. For details on compatible devices, visit our website.

Important

Use of third party apps may involve or require the provision of personally identifiable information, whether through the creation of a user account or otherwise, and for certain applications, the provision of geolocation data.

ALL THIRD PARTY APPS ARE THE SOLE RESPONSIBILITY OF THE PROVIDERS, INCLUDING WITHOUT LIMITATION COLLECTION AND SECURITY OF USER DATA AND PRIVACY PRACTICES. BY ACCESSING THIRD PARTY APPS, YOU AGREE TO REVIEW THE TERMS OF SERVICE AND PRIVACY POLICIES OF THE PROVIDERS. IF YOU DO NOT AGREE WITH THE TERMS OR POLICIES OF ANY PROVIDER OR DO NOT CONSENT TO THE USE OF GEOLOCATION DATA WHERE APPLICABLE, DO NOT USE THAT THIRD PARTY APP.

For iPhone users

This function is compatible with iPhones and iPod touches installed with iOS 5.0 or later.

NOTE

PIONEER IS NOT LIABLE FOR ANY THIRD PARTY APPS OR CONTENT, INCLUDING WITHOUT LIMITATION THEIR ACCURACY OR COMPLETENESS. THE CONTENT AND FUNCTIONALITY OF SUCH APPS ARE THE SOLE RESPONSIBILITY OF THE APP PROVIDER.

Playback of an application via the unit

1 Connect this unit with the mobile device.

- iPhone via USB (page 7)

2 Press **SRC/OFF to select [APP].**

3 Operate the mobile device to start up the application.

Basic operations

You can make various adjustments in the FUNCTION settings (page 10).

Purpose	Operation
Select a track	Press ◀◀ or ▶▶ .
Fast forward or reverse	Press and hold ◀◀ or ▶▶ .
Pause/resume playback	Press BAND/↶ .

Spotify®

(MVH-S200DAB is only compatible with Spotify installed on iPhone.)
Spotify is a music streaming distribution service not affiliated with Pioneer. More information is available at <http://www.spotify.com>.
The Spotify application is available for compatible smartphones, please visit <https://support.spotify.com/> for the latest compatibility information.
To enjoy Spotify as you drive, first download the Spotify app to your iPhone. You can download it on the iTunes App Store. Choose a free account or a paid Premium account, either in the app or at spotify.com. A Premium account gives you more features, like offline listening.

Important

- This product incorporates Spotify software which is subject to 3rd party licenses found here: www.spotify.com/connect/third-party-licenses.
- For information on the countries and regions where Spotify can be used, take a look at <https://www.spotify.com/us/select-your-country/>.

Listening to Spotify

Update the firmware of the Spotify application to the latest version before use.

- 1 **Connect this unit with the mobile device.**
 - iPhone via USB (page 7)
- 2 Press **SRC/OFF** to select [SPOTIFY].
- 3 **Launch the Spotify application on the mobile device and start playback.**

Basic operations

You can make various adjustments in the FUNCTION settings (page 10).

NOTE

The available operations may vary according to the type of contents (track/album/artist/playlist/radio) you want to play.

Purpose	Operation
Skip a track	Press ◀◀ or ▶▶ .
Search for a track from a list	<ol style="list-style-type: none">1 Press 🔍 (list) to display the list.2 Turn the M.C. dial to select the desired category, then press to confirm.3 Turn the M.C. dial to select the desired file, then press to confirm. Playback starts.

Purpose	Operation
Pause/resume playback	Press 4/PAUSE .
Thumbs Up (Only for radio)	Press 1/▲ .
Thumbs Down (Only for radio)	Press 2/▼ .
Random play (Only for track/album/artist/playlist)	Press 5/🔀 .
Repeat play (Only for track/album/artist/playlist)	Press 6/🔁 .
Start a radio channel based on the song currently being played.	<ol style="list-style-type: none">1 Press and hold 🔍 (list) to start a radio.2 Press the M.C. dial. <ul style="list-style-type: none">• This function may not be available depending on the selected song.
Store the information about the song currently being played. Remove the song information stored.	<ol style="list-style-type: none">1 Press and hold 3/S.Rtrv. [SAVE]/[UNSAVE] appears.2 Press the M.C. dial.

NOTE

Some functions of Spotify may not be operated from the unit.

Using Pioneer ARC APP

You can operate the unit from Pioneer ARC APP installed on an iPhone/Android device. In some cases, you can control aspects of the application, such as source selection, pause, etc., by using the unit.
For details on what operations are available on the application, see the application's help section.

⚠ WARNING

Do not attempt to operate the application while driving. Make sure to pull off the road and park your vehicle in a safe location before attempting to use the controls on the application.

For iPhone users

This function is compatible with iPhones (iPhone 5 or later) and iPod touches installed with iOS 8.0 or later.
You can download Pioneer ARC APP on iTunes App Store.

For Android device users

This function is compatible with devices that have Android OS 4.1 or later installed and also support AOA (Android Open Accessory) 2.0.
You can download Pioneer ARC APP on Google Play™.

NOTE

Some Android devices connected via AOA 2.0 may not work properly or emit sounds due to their own software design, regardless of the OS version.

Making a connection with Pioneer ARC APP

- 1 **Connect this unit with the mobile device.**
 - iPhone/Android device via USB (page 7)Proceed to step 6 if you select the USB connection for iPhone.
- 2 **Press the M.C. dial to display the main menu.**
- 3 **Turn the M.C. dial to select [SYSTEM], then press to confirm.**
- 4 **Turn the M.C. dial to select [ANDROID WIRED], then press to confirm.**
- 5 **Turn the M.C. dial to select [APP CONTROL] for an Android device connected via USB.**

If [ON] is selected in [P.APP AUTO ON] (page 12), Pioneer ARC APP on the Android device starts automatically, and all the steps are finished.

NOTE

If Pioneer ARC APP has not been installed on your Android device yet, a message that prompts you to install the application will appear on your Android device. Select [OFF] in [P.APP AUTO ON] to clear the message (page 12).

- 6 **Press SRC/OFF to select any source.**
- 7 **Launch Pioneer ARC APP on the mobile device.**

NOTE

You can also launch the application by pressing and holding the **M.C.** dial for iPhone.

Listening to music on Android

- 1 **Press SRC/OFF to select [ANDROID].**

Basic operations

Purpose	Operation
Select a track	Press ◀◀ or ▶▶ .
Fast forward or reverse	Press and hold ◀◀ or ▶▶ .
Pause/resume playback	Press 4/PAUSE .

Purpose	Operation
Sound retriever	Press 3/S.Rtrv . [1]: Effective for low compression rates [2]: Effective for high compression rates

Settings

You can adjust various settings in the main menu.

- 1 **Press the M.C. dial to display the main menu.**
- 2 **Turn the M.C. dial to select one of the categories below, then press to confirm.**
 - FUNCTION settings (page 10)
 - AUDIO settings (page 11)
 - SYSTEM settings (page 12)
 - ILLUMINATION settings (page 13)
- 3 **Turn the M.C. dial to select the options, then press to confirm.**

FUNCTION settings

The menu items vary according to the source.

Menu Item	Description
S.FOLLOW <input type="button" value="DAB"/>	
[ON], [OFF]	Search for another ensemble that supports the same service component/station with better reception. If no alternative service component/station can be found or reception remains poor, the unit will automatically switch to an identical FM broadcast.
SOFTLINK*1*2 <input type="button" value="DAB"/>	
[ON], [OFF]	If the reception of the service component/station being received becomes poor, the unit will automatically switch to a station with a similar broadcast.
PROGRAM TYPE <input type="button" value="DAB"/>	
[NEWS/INFO], [POPULAR],[CLASSICS],[OTHERS]	Displays the program type information.

Menu Item	Description
ENSEMBLE RADIO	Displays the list of relevant ensembles.
FM SETTING RADIO	Match the sound quality level with the broadcast signal conditions of the FM band signal. (Available only when FM band is selected.)
[TALK], [STANDARD], [MUSIC]	
BSM RADIO	Store the six strongest stations on the number buttons (1/▲ to 6/↔) automatically.
REGIONAL RADIO	Limit the reception to the specific regional programs when AF (alternative frequencies search) is selected. (Available only when FM band is selected.)
[ON], [OFF]	
LOCAL RADIO	Restrict the tuning station according to the signal strength.
FM: [OFF], [LV1], [LV2], [LV3], [LV4] MW/LW: [OFF], [LV1], [LV2]	
TA DAB RADIO	Receive current traffic information for DAB and RDS (DAB has priority) if available.
[DAB+RDS TA]	
[RDS TA ONLY]	Receive current traffic information for only RDS if available.
[TA OFF]	Disables this function.
AF RADIO	Allow the unit to retune to a different frequency providing the same station. (Available only when FM band is selected.)
[ON], [OFF]	
NEWS RADIO	Interrupt the currently selected source with news programs. (Available only when FM band is selected.)
[ON], [OFF]	
SEEK RADIO	Assign ◀◀ or ▶▶ buttons to seek the stations one by one (manual tuning) or select a station from the preset channels.
[MAN], [PCH]	

Menu Item	Description
SAVE SPOTIFY	Store the information about the song currently being played to your music list on Spotify.
UNSAVE SPOTIFY	Remove the song information stored in [SAVE].
S.RTRV USB iPod APP ANDROID SPOTIFY	Enhance compressed audio and restore rich sound.
[1] (effective for low compression rates), [2] (effective for high compression rates), [OFF]	
AUDIO BOOK iPod	Change the playback speed. (Not available when [CONTROL iPod] is selected in the control mode.)
[FASTER], [NORMAL], [SLOWER]	
PAUSE APP	Pause or resume playback.

*1 Only available in areas where [SOFTLINK] function is supported.

*2 Not available when [S.FOLLOW] function is turned off.

AUDIO settings

Menu Item	Description
FADER *1	Adjust the front and rear speaker balance.
BALANCE	Adjust the left and right speaker balance.
EQ SETTING	Select or customise the equalizer curve. [CUSTOM1] can be set separately for each source. However, each of the below combinations are set to the same setting automatically.
[SUPER BASS], [POWERFUL], [NATURAL], [VOCAL], [CUSTOM1], [CUSTOM2], [FLAT]	<ul style="list-style-type: none"> • USB, iPod, ANDROID, SPOTIFY, and APP (iPhone) [CUSTOM2] is a shared setting used for all sources.
Select an equalizer band and level for further customising. Equalizer band: [80HZ], [250HZ], [800HZ], [2.5KHZ], [8KHZ] Equalizer level: [+6] to [-6]	

Menu Item	Description
LOUDNESS	
[OFF], [LOW], [MID], [HI]	Compensate for clear sound at low volume.
SUB.W*2	
[NOR], [REV], [OFF]	Select the subwoofer phase.
SUB.W CTRL*2*3	
Cut-off frequency: [50HZ], [63HZ], [80HZ], [100HZ], [125HZ], [160HZ], [200HZ] Output level: [-24] to [+6] Slope level: [-12], [-24]	Only frequencies lower than those in the selected range are output from the subwoofer.
BASS BOOST	
[0] to [+6]	Select the bass boost level.
HPF SETTING	
Cut-off frequency: [OFF], [50HZ], [63HZ], [80HZ], [100HZ], [125HZ], [160HZ], [200HZ] Slope level: [-12], [-24]	Only frequencies higher than the high-pass filter (HPF) cutoff are output from the speakers.
SLA	
[+4] to [-4]	Adjust the volume level for each source except FM. Each of the below combinations are set to the same setting automatically. • USB, iPod, ANDROID, SPOTIFY, and APP (iPhone)

*1 Not available when [SUB.W/SUB.W] is selected in [SP-P/O MODE] in the INITIAL settings (page 5).

*2 Not available when [REAR/REAR] is selected in [SP-P/O MODE] in the INITIAL settings (page 5).

*3 Not available when [OFF] is selected in [SUB.W].

SYSTEM settings

You can also access to these menus when the unit is turned off.

Menu Item	Description
LANGUAGE	
[ENG](English), [PYC](Russian), [TUR](Turkish)	Select the language to display the text information from a compressed audio file.

Menu Item	Description
CLOCK SET	
	Set the clock (page 5).
12H/24H	
[12H], [24H]	Select the time notation.
AUTO PI	
[ON], [OFF]	Search for a different station with the same programming, even if using a preset station.
AUX	
[ON], [OFF]	Set to [ON] when using an auxiliary device connected to the unit.
SPOTIFY	
[ON], [OFF]	Set to [ON] when using the Spotify function.
MUTE MODE	
[MUTE], [20dB ATT], [10dB ATT]	Mute or attenuate sound automatically when a signal from equipment with a mute function is received.
PW SAVE*	
[ON], [OFF]	Reduce the battery power consumption. Turning on the source is the only operation allowed when this function is on.
ANDROID WIRED	
[MEMORY], [APP CONTROL]	Select the appropriate connection method for an Android device.
P.APP AUTO ON	
[ON], [OFF]	Select [ON] to automatically launch Pioneer ARC APP when an Android device is connected to the unit via AOA. (Not available when [MEMORY] is selected in [ANDROID WIRED].)
USB AUTO	
[ON], [OFF]	Select [ON] to automatically switch to [USB] source when a USB device/iPod is connected to the unit. Select [OFF] when a USB device/iPod is being connected to the unit just for charging.

* [PW SAVE] is canceled if the vehicle battery is disconnected and will need to be turned back on once the battery is reconnected. When [PW SAVE] is off, depending on connection methods, the unit may

continue to draw power from the battery if your vehicle's ignition does not have an ACC (accessory) position.

ILLUMINATION settings

Menu Item	Description
DIM SETTING	
[SYNC CLOCK], [MANUAL]	Change the display brightness.
BRIGHTNESS	
[1] to [10]	Change the display brightness. The available setting ranges differ depending on [DIM SETTING].

Connections/Installation

Connections

Important

- When installing this unit in a vehicle without an ACC (accessory) position on the ignition switch, failure to connect the red cable to the terminal that detects operation of the ignition key may result in battery drain.



ACC position



No ACC position

- Use of this unit in conditions other than the following could result in fire or malfunction.
 - Vehicles with a 12-volt battery and negative grounding.
 - When speaker output is used by 4 channels, use speakers over 50 W (maximum input power) and between 4 Ω to 8 Ω (impedance value). Do not use 1 Ω to 3 Ω speakers for this unit.
 - When rear speaker output is used by 2 Ω of subwoofer, use speakers over 70 W (maximum input power).

* Please refer to connections for a connection method.
- To prevent a short-circuit, overheating or malfunction, be sure to follow the directions below.
 - Disconnect the negative terminal of the battery before installation.
 - Secure the wiring with cable clamps or adhesive tape. Wrap adhesive tape around wiring that comes into contact with metal parts to protect the wiring.
 - Place all cables away from moving parts, such as the shift lever and seat rails.

- Place all cables away from hot places, such as near the heater outlet.
- Do not connect the yellow cable to the battery by passing it through the hole to the engine compartment.
- Cover any disconnected cable connectors with insulating tape.
- Do not shorten any cables.
- Never cut the insulation of the power cable of this unit in order to share the power with other devices. The current capacity of the cable is limited.
- Use a fuse of the rating prescribed.
- Never wire the negative speaker cable directly to ground.
- Never band together negative cables of multiple speakers.
- When this unit is on, control signals are sent through the blue/white cable. Connect this cable to the system remote control of an external power amp or the vehicle's auto-antenna relay control terminal (max. 300mA 12 V DC). If the vehicle is equipped with a glass antenna, connect it to the antenna booster power supply terminal.
- Never connect the blue/white cable to the power terminal of an external power amp. Also, never connect it to the power terminal of the auto antenna. Doing so may result in battery drain or a malfunction.
- The black cable is ground. Ground cables for this unit and other equipment (especially, high-current products such as power amps) must be wired separately. If they are not, an accidental detachment may result in a fire or malfunction.
- The graphical symbol  placed on the product means direct current.

This unit

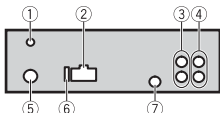

- ① DAB antenna input
To receive DAB signals, connect a DAB antenna (AN-DAB1) (sold separately) to the unit.
- ② Power cord input
- ③ Rear output or subwoofer output
- ④ Front output
- ⑤ Antenna input
- ⑥ Fuse (10 A)
- ⑦ Wired remote input
Hard-wired remote control adapter can be connected (sold separately).

Power cord

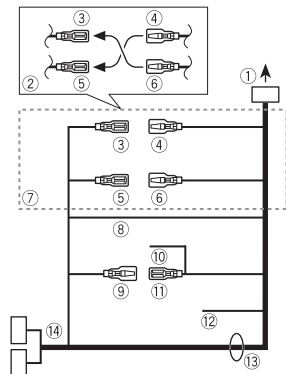

- ① To power cord input
- ② Depending on the kind of vehicle, the function of ③ and ⑤ may be different.

In this case, be sure to connect ④ to ⑤ and ⑥ to ③.

- ③ Yellow
Back-up (or accessory)
- ④ Yellow
Connect to the constant 12 V supply terminal.
- ⑤ Red
Accessory (or back-up)
- ⑥ Red
Connect to terminal controlled by the ignition switch (12 V DC).
- ⑦ Connect leads of the same colour to each other.
- ⑧ Black (chassis ground)
- ⑨ Blue/white
The pin position of the ISO connector will differ depending on the type of vehicle. Connect ⑨ and ⑪ when Pin 5 is an antenna control type. In another type of vehicle, never connect ⑨ and ⑪.
- ⑩ Blue/white
Connect to the system control terminal of the power amp (max. 300 mA 12 V DC).
- ⑪ Blue/white
Connect to the auto-antenna relay control terminal (max. 300 mA 12 V DC).
- ⑫ Yellow/black
If you use equipment with a Mute function, wire this lead to the Audio Mute lead on that equipment. If not, keep the Audio Mute lead free of any connections.
- ⑬ Speaker leads
White: Front left ⊕
White/black: Front left ⊖
Gray: Front right ⊕
Gray/black: Front right ⊖
Green: Rear left ⊕ or subwoofer ⊕
Green/black: Rear left ⊖ or subwoofer ⊖
Violet: Rear right ⊕ or subwoofer ⊕
Violet/black: Rear right ⊖ or subwoofer ⊖

- ⑭ ISO connector
In some vehicles, the ISO connector may be divided into two. In this case, be sure to connect to both connectors.

NOTES

- Change the initial menu of this unit. Refer to [SP-P/O MODE] (page 5). The subwoofer output of this unit is monaural.
- When using a subwoofer of 2 Ω, be sure to connect the subwoofer to the violet and violet/black leads of this unit. Do not connect anything to the green and green/black leads.

Power amp (sold separately)

Perform these connections when using the optional amplifier.

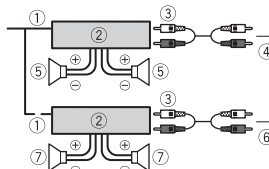

- ① System remote control
Connect to blue/white cable.
- ② Power amp (sold separately)
- ③ Connect with RCA cables (sold separately)
- ④ To front output
- ⑤ Front speaker
- ⑥ To rear output or subwoofer output
- ⑦ Rear speaker or subwoofer

Installation

Important

- Check all connections and systems before final installation.
- Do not use unauthorized parts as this may cause malfunctions.

- Consult your dealer if installation requires drilling of holes or other modifications to the vehicle.
- Do not install this unit where:
 - it may interfere with operation of the vehicle.
 - it may cause injury to a passenger as a result of a sudden stop.
- The semiconductor laser will be damaged if it overheats. Install this unit away from hot places such as near the heater outlet.
- Optimum performance is obtained when the unit is installed at an angle of less than 60°.
- When installing, to ensure proper heat dispersal when using this unit, make sure you leave ample space behind the rear panel and wrap any loose cables so they are not blocking the vents.

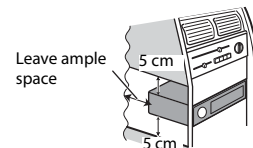

DIN mount installation

- 1 Insert the supplied mounting sleeve into the dashboard.
- 2 Secure the mounting sleeve by using a screwdriver to bend the metal tabs (90°) into place.

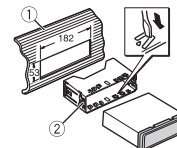

- ① Dashboard
- ② Mounting sleeve

- Make sure that the unit is installed securely in place. An unstable installation may cause skipping or other malfunctions.

When not using the supplied mounting sleeve

- 1 Determine the appropriate position where the holes on the bracket and the side of the unit match.

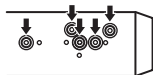

- 2 Tighten two screws on each side.

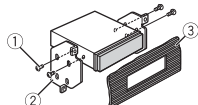

- ① Tapping screw (5 mm × 9 mm, not supplied with product)
- ② Mounting bracket
- ③ Dashboard or console

Removing the unit (installed with the supplied mounting sleeve)

- 1 Remove the trim ring.

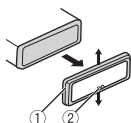

- ① Trim ring
- ② Notched tab

- Releasing the front panel allows easier access to the trim ring.
- When reattaching the trim ring, point the side with the notched tab down.

- 2 Insert the supplied extraction keys into both sides of the unit until they click into place.

- 3 Pull the unit out of the dashboard.

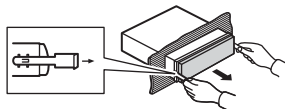

Additional Information

Troubleshooting

The display automatically returns to the normal display.

- No operations have been made for about 30 seconds.
- Perform an operation.

The repeat play range changes unexpectedly.

- Depending on the repeat play range, the selected range may change when another folder or track is being selected or during fast forwarding/reversing.
- Select the repeat play range again.

A subfolder is not played back.

- Subfolders cannot be played when [FLD] (folder repeat) is selected.
- Select another repeat play range.

The sound is intermittent.

- You are using a device, such as a cellular phone, that may cause audible interference.
- Move electrical devices that may be causing the interference away from the unit.

Error messages

Common

AMP ERROR

- This unit fails to operate or the speaker connection is incorrect.
- The protective circuit is activated.
- Check the speaker connection.
- Turn the ignition switch OFF and back to ON again. If the message remains, contact your dealer or an authorized Pioneer Service Station for assistance.

NO XXXX (NO TITLE, for example)

- There is no embedded text information.
- Switch the display or play another track/file.

DAB tuner

ANTENNA ERROR

- The antenna connection is incorrect.
- Check the antenna connection.
- Turn the ignition switch OFF and back to ON again. If the message remains, contact your dealer or an authorized Pioneer Service Station for assistance.

USB device/iPod

FORMAT READ

- Sometimes there is a delay between the start of playback and when you start to hear any sound.
- Wait until the message disappears and you hear sound.

NO AUDIO

- There are no songs.
- Transfer the audio files to the USB device and connect.
- The connected USB device has security enabled.
- Follow the USB device instructions to disable the security.

SKIPPED

- The connected USB device contains DRM protected files.
- The protected files are skipped.

PROTECT

- All the files on the connected USB device are embedded with DRM.
- Replace the USB device.

N/A USB

- The connected USB device is not supported by this unit.
 - Disconnect your device and replace it with a compatible USB device.

HUB ERROR

- The USB device connected via a USB hub is not supported by this unit.
 - Connect the USB device directly to this unit using a USB cable.

CHECK USB

- The USB connector or USB cable has short-circuited.
 - Check that the USB connector or USB cable is not caught in something or damaged.
- The connected USB device consumes more than maximum allowable current.
 - Disconnect the USB device and do not use it. Turn the ignition switch OFF and back to ACC or ON. Connect only compliant USB devices.
- The iPod operates correctly but does not charge.
 - Make sure the connection cable for the iPod has not shorted out (e.g., not caught in metal objects). After checking, turn the ignition switch OFF and back to ON, or disconnect the iPod and reconnect.

ERROR-19

- Communication failed.
 - Perform one of the following operations, then return to the USB source.
 - Turn the ignition switch OFF and back to ON.
 - Disconnect the USB device.
 - Change to a different source.
- iPod failure.
 - Disconnect the cable from the iPod. Once the iPod's main menu is

displayed, reconnect the iPod and reset it.

ERROR-23

- USB device was not formatted properly.
 - Format the USB device with FAT12, FAT16 or FAT32.

ERROR-16

- The iPod firmware version is old.
 - Update the iPod version.
- iPod failure.
 - Disconnect the cable from the iPod. Once the iPod's main menu is displayed, reconnect the iPod and reset it.

STOP

- There are no songs in the current list.
 - Select a list that contains songs.

NOT FOUND

- No related songs.
 - Transfer songs to the iPod.

APP

START UP APP

- The application has not started running yet.
 - Operate the mobile device to start up the application.

Spotify

CHECK APP

- Connection to the Spotify application failed.
 - Follow the instructions that appear on the screen.

Handling guidelines

USB storage device

- Connections via USB hubs are not supported.

- Firmly secure the USB storage device before driving. Do not let the USB storage device fall onto the floor, where it may become jammed under the brake or accelerator pedal.
- Depending on the USB storage device, the following problems may occur.
 - Operations may vary.
 - The storage device may not be recognized.
 - Files may not be played back properly.
 - The device may cause audible interference when you are listening to the radio.

iPod

- Do not leave the iPod in places with high temperatures.
- Firmly secure the iPod when driving. Do not let the iPod fall onto the floor, where it may become jammed under the brake or accelerator pedal.
- The settings of the iPod such as the equalizer and repeat play are changed automatically when the iPod is connected to the unit. Once the iPod is disconnected, those settings will return to the original settings.
- Incompatible text saved on the iPod will not be displayed by the unit.

Compressed audio compatibility

- Only the first 32 characters can be displayed as a file name (including the file extension) or a folder name.
- The unit may not work properly depending on the application used to encode WMA files.
- There may be a slight delay at the start of the playback of audio files embedded with image data, or audio files stored on a USB device with numerous folder hierarchies.

⚠ CAUTION

- Pioneer cannot guarantee compatibility with all USB mass storage devices, and assumes no responsibility for any loss of data on media players, smartphones, or other devices while using this product.
- Do not leave discs or a USB storage device in any place that is subject to high temperatures.

WMA files

File extension	.wma
Bit rate	48 kbps to 320 kbps (CBR), 48 kbps to 384 kbps (VBR)
Sampling frequency	32 kHz, 44.1 kHz, 48 kHz
Windows Media™ Audio Professional, Lossless, Voice/DRM Stream/Stream with video	Not compatible

MP3 files

File extension	.mp3
Bit rate	8 kbps to 320 kbps (CBR), VBR
Sampling frequency	8 kHz to 48 kHz (32 kHz, 44.1 kHz, 48 kHz for emphasis)
Compatible ID3 tag version	1.0, 1.1, 2.2, 2.3, 2.4 (ID3 tag Version 2.x is given priority over Version 1.x.)
M3u playlist	Not compatible
MP3i (MP3 interactive), mp3 PRO	Not compatible

WAV files

- WAV file formats cannot be connected via MTP.

File extension	.wav
----------------	------

Quantization bits	8 and 16 (LPCM), 4 (MSADPCM)
Sampling frequency	16 kHz to 48 kHz (LPCM), 22.05 kHz and 44.1 kHz (MS ADPCM)

AAC files

Compatible format	AAC encoded by iTunes
File extension	.m4a
Sampling frequency	11.025 kHz to 48 kHz
Transmission rate	16 kbps to 320 kbps, VBR
Apple Lossless	Not compatible
AAC file bought from the iTunes Store (.m4p file extension)	Not compatible

USB device

- There may be a slight delay when starting playback of audio files on a USB storage device with numerous folder hierarchies.

Playable folder hierarchy	Up to eight tiers (A practical hierarchy is less than two tiers.)
Playable folders	Up to 500
Playable files	Up to 15 000
Playback of copyright-protected files	Not compatible
Partitioned USB device	Only the first partition can be played.

iPod compatibility

This unit supports only the following iPod models. Supported iPod software versions are shown below. Older versions may not be supported.

- Made for
- iPod touch (1st through 6th generation)
 - iPod classic
 - iPod with video
 - iPod nano (1st through 7th generation)
 - iPhone 6s

- iPhone 6s Plus
- iPhone 6
- iPhone 6 Plus
- iPhone 5s
- iPhone 5c
- iPhone 5
- iPhone 4s
- iPhone 4
- iPhone 3GS
- iPhone 3G
- iPhone

- Operations may vary depending on the generation and/or software version of the iPod.
- Users of iPod with the Lightning Connector should use the Lightning to USB Cable (supplied with iPod).
- Users of iPod with the Dock Connector should use the CD-IU51. For details, consult your dealer.
- Refer to the iPod manuals for information about the file/format compatibility.
- Audiobook, Podcast: Compatible

⚠ CAUTION

Pioneer accepts no responsibility for data lost on the iPod, even if that data is lost while this unit is used.

Sequence of audio files

The user cannot assign folder numbers and specify playback sequences with this unit. Sequence of audio file depends on the connected device. Note that the hidden files in a USB device cannot be played back.

Example of a hierarchy

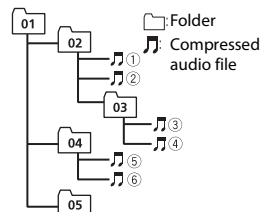

Level 1 Level 2 Level 3 Level 4

01 to 05: Folder number

① to ⑥: Playback sequence

Copyright and trademark

iTunes

Apple and iTunes are trademarks of Apple Inc., registered in the U.S. and other countries.

WMA

Windows Media is either a registered trademark or trademark of Microsoft Corporation in the United States and/or other countries.

This product includes technology owned by Microsoft Corporation and cannot be used or distributed without a license from Microsoft Licensing, Inc.

iPod & iPhone

iPhone, iPod, iPod classic, iPod nano, and iPod touch are trademarks of Apple Inc., registered in the U.S. and other countries. Lightning is a trademark of Apple Inc. “Made for iPod” and “Made for iPhone” mean that an electronic accessory has been designed to connect specifically to iPod or iPhone, respectively, and has been certified by the developer to meet Apple performance standards. Apple is not responsible for the operation of this device or its compliance with safety and

regulatory standards. Please note that the use of this accessory with iPod or iPhone may affect wireless performance.

Android & Google Play

Android, Google Play, and the Google Play logo are trademarks of Google Inc.

Spotify®

SPOTIFY and the Spotify logo are among the registered trademarks of Spotify AB. Compatible mobile digital devices and premium subscription required, where available, see <https://www.spotify.com>.

Specifications

General

Power source: 14.4 V DC (10.8 V to 15.1 V allowable)

Grounding system: Negative type
Maximum current consumption: 10.0 A
Dimensions (W × H × D):

DIN

Chassis: 178 mm × 50 mm × 165 mm

Nose: 188 mm × 58 mm × 17 mm
D

Chassis: 178 mm × 50 mm × 165 mm

Nose: 170 mm × 46 mm × 17 mm

Weight: 0.7 kg

Audio

Maximum power output:

- 50 W × 4 ch/4 Ω (for no subwoofer)
- 50 W × 2 ch/4 Ω + 70 W × 1 ch/2 Ω (for subwoofer)

Continuous power output:

22 W × 4 (50 Hz to 15 000 Hz, 5 % THD, 4 Ω load, both channels driven)

Load impedance: 4 Ω (4 Ω to 8 Ω allowable)

Preout maximum output level: 2.0 V

Loudness contour: +10 dB (100 Hz), +6.5 dB (10 kHz) (volume: –30 dB)

Equalizer (5-Band Graphic Equalizer):

Frequency: 80 Hz/250 Hz/800 Hz/2.5 kHz/8 kHz

Equalization range: ±12 dB (2 dB step)

Subwoofer (mono):

Frequency: 50 Hz/63 Hz/80 Hz/100 Hz/125 Hz/160 Hz/200 Hz
Slope: -12 dB/oct, -24 dB/oct
Gain: +6 dB to -24 dB
Phase: Normal/Reverse

USB

USB standard specification: USB 2.0 full speed

Maximum current supply: 1 A

USB Protocol:

MSC (Mass Storage Class)
MTP (Media Transfer Protocol)
AOA (Android Open Accessory) 2.0

File system: FAT12, FAT16, FAT32

MP3 decoding format: MPEG-1 & 2 Audio Layer 3

WMA decoding format: Ver. 7, 8, 9, 9.1, 9.2 (2 ch audio)

AAC decoding format: MPEG-4 AAC (iTunes encoded only) (Ver. 10.6 and earlier)

WAV signal format: Linear PCM & MS ADPCM (Non-compressed)

FM tuner

Frequency range: 87.5 MHz to 108.0 MHz

Usable sensitivity: 11 dBf (1.0 μ V/75 Ω , mono, S/N: 30 dB)

Signal-to-noise ratio: 72 dB (IEC-A network)

MW tuner

Frequency range: 531 kHz to 1 602 kHz

Usable sensitivity: 25 μ V (S/N: 20 dB)

Signal-to-noise ratio: 62 dB (IEC-A network)

LW tuner

Frequency range: 153 kHz to 281 kHz

Usable sensitivity: 28 μ V (S/N: 20 dB)

Signal-to-noise ratio: 62 dB (IEC-A network)

DAB tuner

Frequency range (Band III): 174.928 MHz to 239.200 MHz (5 A to 13 F)

Frequency range (L Band): 1 452.960 MHz to 1 490.624 MHz (LA to LW)

Usable sensitivity (Band III): -100 dBm

Usable sensitivity (L Band): -100 dBm

Signal-to-noise ratio: 85 dB

NOTE

Specifications and the design are subject to modifications without notice.

Table des matières

Avant de commencer	2
Mise en route	3
Radiodiffusion numérique (Digital Audio Broadcasting – DAB)....	5
Radio.....	5
USB/iPod/AUX.....	6
Mode d'application.....	8
Spotify®	8
Utilisation de Pioneer ARC APP	9
Réglages	10
Réglages FUNCTION	10
Réglages AUDIO.....	12
Réglages SYSTEM	12
Réglages ILLUMINATION.....	13
Raccordements/Installation.....	14
Informations complémentaires.....	16

À propos de ce mode d'emploi :

- Parmi les instructions suivantes, les clés USB ou les lecteurs audio USB sont collectivement désignés sous le nom de « périphérique USB ».
- Dans ce mode d'emploi, les iPod et les iPhone sont collectivement désignés sous le nom d'« iPod ».

Avant de commencer

Nous vous remercions d'avoir acheté cet appareil PIONEER

Pour garantir une utilisation correcte, lisez bien ce mode d'emploi avant d'utiliser cet appareil. Il est particulièrement important que vous lisiez et respectiez les indications **ATTENTION** et **PRÉCAUTION** de ce mode d'emploi. Conservez-le dans un endroit sûr et facilement accessible pour toute consultation ultérieure.



Si vous souhaitez vous débarrasser de cet appareil, ne le mettez pas à la poubelle avec vos ordures ménagères. Il existe un système de collecte séparé pour les appareils électroniques usagés, qui doivent être récupérés, traités et recyclés conformément à la législation.

Dans les états membres de l'UE, en Suisse et en Norvège, les foyers domestiques peuvent rapporter leurs produits électroniques usagés gratuitement à des points de collecte spécifiés ou à un revendeur (sous réserve d'achat d'un produit similaire).

Dans les pays qui ne sont pas mentionnés ci-dessus, veuillez contacter les autorités locales pour vous informer de la méthode correcte de mise au rebut.

En agissant ainsi vous assurerez que le produit que vous mettez au rebut est soumis au processus de traitement, de récupération et de recyclage nécessaire et évitez ainsi les effets négatifs potentiels sur l'environnement et la santé publique.

⚠ ATTENTION

- **N'essayez pas d'installer cet appareil ou d'en faire l'entretien vous-même. L'installation ou l'entretien de cet appareil par des personnes sans formation et sans expérience en équipement électronique et en accessoires automobiles peut être dangereux et vous exposer à des risques d'électrocution ou à d'autres dangers.**
- N'essayez pas de démonter ou de modifier cet appareil. Veuillez à quitter la route et garer votre véhicule en lieu sûr avant d'essayer d'utiliser les commandes de l'appareil.

⚠ PRÉCAUTION

- Ne laissez pas cet appareil entrer en contact avec de l'humidité et/ou des liquides. Cela pourrait provoquer une décharge électrique. Tout contact avec des liquides pourrait également provoquer des dommages, de la fumée et une surchauffe de l'appareil.
- Maintenez le niveau d'écoute à une valeur telle que vous puissiez entendre les sons provenant de l'extérieur.
- Le Pioneer CarStereo-Pass est utilisable seulement en Allemagne.
- Ce produit est évalué sous des conditions climatiques modérées et tropicales conformément à la norme CEI 60065 sur les Appareils audio, vidéo et appareils électroniques analogues - Exigences de sécurité.

Si vous rencontrez des problèmes

En cas d'anomalie, veuillez contacter votre revendeur ou le centre d'entretien agréé par PIONEER le plus proche.

Mise en route

Fonctionnement de base

MVH-S200DAB

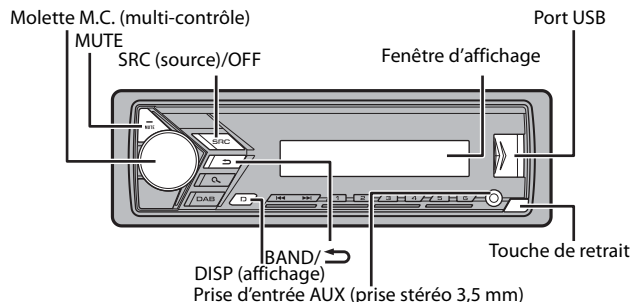

Opérations fréquemment utilisées

Objectif	Opération
Mettre l'appareil sous tension*	Appuyez sur SRC/OFF pour mettre l'appareil sous tension. Appuyez longuement sur SRC/OFF pour mettre l'appareil hors tension.
Régler le volume	Tournez la molette M.C. . Appuyez sur MUTE pour couper le son de l'appareil. Appuyez à nouveau sur MUTE ou tournez la molette M.C. pour rétablir le son.
Sélectionner une source	Appuyez plusieurs fois sur SRC/OFF .
Modifier les informations d'affichage	Appuyez plusieurs fois sur DISP .

Objectif	Opération
Revenir à l'affichage/la liste précédent(e)	Appuyez sur BAND/↔ .
Revenir à l'affichage normal à partir du menu	Appuyez longuement sur BAND/↔ .

* Si le fil bleu/blanc de l'appareil est relié à la borne de commande du relais d'antenne automatique du véhicule, l'antenne se déploie lorsque la source de cet appareil est mise en service. Pour rétracter l'antenne, mettez la source hors service.

Indication de l'affichage

Indication	Description
➤	Apparaît lorsqu'il existe un niveau inférieur de menu ou de dossier.
🔍	Apparaît lorsque vous appuyez sur la touche 🔍.
LOC	Apparaît lorsque la fonction d'accord sur une station locale est en service (page 11).
TP	Apparaît lorsqu'un programme d'informations routières est capté.
TA	Apparaît lorsque la fonction TA (informations routières) est activée (page 11).
SRTV	Apparaît lorsque le sound retriever (correcteur de son compressé) est en service (page 11).
🎲	Apparaît lorsque la lecture aléatoire est en service.
🔄	Apparaît lorsque la lecture répétée est en service.
📱	Apparaît lorsque la fonction de commande d'iPod est en service (page 8).

Retrait de la face avant

Retirez la face avant pour empêcher tout vol. Débranchez tous les câbles et les périphériques branchés à la face avant et mettez l'appareil hors tension avant de le retirer.

Retirer

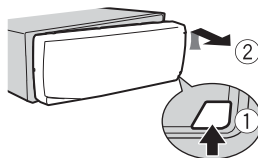

Fixer

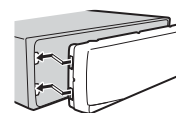

Important

- Évitez de soumettre la face avant à des chocs excessifs.
- Tenez la face avant à l'abri du soleil et des températures élevées.
- Stockez toujours la face avant détachée, dans un étui de protection ou un sac.

Menu de configuration

Lorsque vous mettez le contact sur ON après avoir installé l'appareil, [SET UP :YES] s'affiche.

1 Appuyez sur la molette M.C.

Si vous n'utilisez pas l'appareil dans les 30 secondes qui suivent, le menu de configuration disparaît. Si vous préférez ne pas effectuer la configuration pour l'instant, tournez la molette **M.C.** pour sélectionner [NO], puis appuyez pour valider.

2 Tournez la molette M.C. pour sélectionner les options, puis appuyez pour valider.

Pour passer à l'option de menu suivante, vous devez valider votre sélection.

Élément de menu	Description
LANGUAGE [ENG] (anglais), [PYC] (russe), [TUR] (turc)	Sélectionnez la langue d'affichage des informations textuelles à partir d'un fichier audio compressé.
CLOCK SET	Réglez l'horloge.
FM STEP [100], [50]	Sélectionnez l'incrément d'accord FM à partir de 100 kHz ou de 50 kHz.
DAB ANT PW [ON]	Fournissez l'alimentation à une antenne DAB. À sélectionner lorsque vous utilisez l'antenne DAB en option (AN-DAB1, vendue séparément) avec l'appareil.
[OFF]	Aucune alimentation n'est fournie à une antenne DAB. À sélectionner lorsque vous utilisez une antenne passive sans amplificateur.

3 [QUIT :YES] apparaît lorsque tous les réglages sont terminés.

Pour revenir au premier élément du menu de configuration, tournez la molette **M.C.** pour sélectionner [QUIT :NO], puis appuyez pour valider.

4 Appuyez sur la molette M.C. pour valider les réglages.

Lorsque [DAB ANT PW] est réglé sur [ON], [UPDATING LIST] s'affiche et la liste de service est mise à jour.

REMARQUES

- Vous pouvez annuler le réglage du menu en appuyant sur **SRC/OFF**.

- Ces paramètres peuvent être ajustés à tout moment à partir des réglages SYSTEM (page 12) et des réglages INITIAL (page 4).

Annulation de l'affichage de démonstration (DEMO OFF)

- 1 Appuyez sur la molette **M.C.** pour afficher le menu principal.
- 2 Tournez la molette **M.C.** pour sélectionner [SYSTEM], puis appuyez pour valider.
- 3 Tournez la molette **M.C.** pour sélectionner [DEMO OFF], puis appuyez pour valider.
- 4 Tournez la molette **M.C.** pour sélectionner [YES], puis appuyez pour valider.

Réglages INITIAL

- 1 Appuyez longuement sur **SRC/OFF** jusqu'à ce que l'appareil se mette hors tension.
- 2 Appuyez longuement sur **SRC/OFF** pour afficher le menu principal.
- 3 Tournez la molette **M.C.** pour sélectionner [INITIAL], puis appuyez pour valider.
- 4 Tournez la molette **M.C.** pour sélectionner une option, puis appuyez pour valider.

Élément de menu	Description
FM STEP [100], [50]	Sélectionnez l'incrément d'accord FM à partir de 100 kHz ou de 50 kHz.
SP-P/O MODE [REAR/SUB.W]	À sélectionner lorsqu'un haut-parleur à gamme étendue est relié aux fils de sortie du haut-parleur arrière et qu'un haut-parleur d'extrêmes graves est branché à la sortie RCA.
[SUB.W/SUB.W]	À sélectionner lorsqu'un haut-parleur d'extrêmes graves passif est directement relié aux fils de sortie du haut-parleur arrière et qu'un haut-parleur d'extrêmes graves est branché à la sortie RCA.
[REAR/REAR]	À sélectionner lorsque des haut-parleurs à gamme étendue sont reliés aux fils de sortie du haut-parleur arrière et à la sortie RCA. Si un haut-parleur à gamme étendue est relié aux fils de sortie du haut-parleur arrière et que la sortie RCA n'est pas utilisée, vous pouvez sélectionner [REAR/SUB.W] ou [REAR/REAR].

Élément de menu	Description
S/W UPDATE [SYSTEM INFO] [SYSTEM UPDATE]	À sélectionner pour valider les dernières informations relatives au système de l'appareil.
DAB ANT PW [ON] [OFF]	Fournissez l'alimentation à une antenne DAB. À sélectionner lorsque vous utilisez l'antenne DAB en option (AN-DAB1, vendue séparément) avec l'appareil. Aucune alimentation n'est fournie à une antenne DAB. À sélectionner lorsque vous utilisez une antenne passive sans amplificateur.
SYSTEM RESET [YES], [NO]	Sélectionnez [YES] pour réinitialiser les réglages de l'appareil. L'appareil redémarre automatiquement. (Certains réglages sont conservés même après la réinitialisation de l'appareil.)

Radiodiffusion numérique (Digital Audio Broadcasting – DAB)

Pour capter des signaux DAB, branchez à l'appareil une antenne DAB (AN-DAB1) (vendue séparément).

Recherche d'un composant de service ou d'une station

- 1 Appuyez sur **SRC/OFF** pour sélectionner [DIGITAL RADIO].
- 2 Appuyez sur **BAND/↵** pour sélectionner la bande [D1], [D2] ou [D3].
- 3 Appuyez sur **◀◀/▶▶** pour sélectionner un composant de service ou une station.

REMARQUE

Appuyez longuement sur **◀◀/▶▶**, puis relâchez pour rechercher un service disponible. Le balayage s'arrête lorsque l'appareil capte un service.

Pour sélectionner un composant de service ou une station dans des listes de services

- 1 Pendant la réception DAB, appuyez sur **🔍**.
Affiche une liste de l'ensemble des composants de service/stations. Appuyez à nouveau sur **🔍** pour rechercher un composant de service ou une station par ordre alphabétique.
- 2 Sélectionnez un composant de service ou une station dans la liste que vous avez sélectionnée, puis appuyez sur la molette **M.C.** pour valider.

REMARQUE

Vous pouvez mettre à jour la liste de services en appuyant longuement sur **🔍**. Pour annuler la mise à jour, appuyez à nouveau longuement sur **🔍**.

Présélection de composants de service/stations

Pour mémoriser des composants de service/stations

- 1 Lorsque vous captez le composant de service ou la station que vous souhaitez mémoriser, appuyez longuement sur l'une des touches numériques (1/∧ à 6/↵) jusqu'à ce qu'elle cesse de clignoter.

Pour récupérer des composants de service/stations

- 1 Sélectionnez la bande, puis appuyez sur l'une des touches numériques (1/∧ à 6/↵).

Radio

Les fréquences du syntoniseur de cet appareil sont destinées à une utilisation en Europe de l'Ouest, Asie, Moyen-Orient, Afrique et Océanie. Son utilisation dans d'autres régions peut se traduire par une réception de mauvaise qualité. La fonction RDS (Radio Data System) n'est opérationnelle que dans les régions où des signaux RDS sont diffusés pour les stations FM.



Réception des stations présélectionnées

- 1 Appuyez sur **SRC/OFF** pour sélectionner [RADIO].



2 Appuyez sur **BAND** /  pour sélectionner la bande [FM1], [FM2], [FM3], [MW] ou [LW].

3 Appuyez sur l'une des touches numériques (1/  à 6/ ).

CONSEIL

Les touches   peuvent également servir à sélectionner une station pré-réglée lorsque [SEEK] est réglé sur [PCH] dans les réglages FUNCTION (page 11).

Mémoire des meilleures stations (BSM)







Les six stations les plus puissantes sont mémorisées sur les touches numériques (1/  à 6/ ).

1 Après avoir sélectionné la bande, appuyez sur la molette M.C. pour afficher le menu principal.

2 Tournez la molette M.C. pour sélectionner [FUNCTION], puis appuyez pour valider.

3 Tournez la molette M.C. pour sélectionner [BSM], puis appuyez pour valider.



Pour rechercher une station manuellement

1 Après avoir sélectionné la bande, appuyez sur   pour sélectionner une station.
Appuyez longuement sur  , puis relâchez pour rechercher une station disponible. Le balayage s'arrête lorsque l'appareil capte une station. Pour annuler l'accord par recherche, appuyez sur  .

REMARQUE

[SEEK] doit être réglé sur [MAN] dans les réglages FUNCTION (page 11).

Pour mémoriser des stations manuellement

1 Lorsque vous captez la station que vous souhaitez mémoriser, appuyez longuement sur l'une des touches numériques (1/  à 6/ ) jusqu'à ce qu'elle cesse de clignoter.

Utilisation des fonctions PTY

L'appareil recherche une station diffusant des informations PTY (type de programme).

1 Appuyez sur  pendant la réception FM.

2 Tournez la molette M.C. pour sélectionner le type de programme [NEWS/INFO], [POPULAR], [CLASSICS] ou [OTHERS].

3 Appuyez sur la molette M.C..

L'appareil continue à rechercher une station. Lorsqu'il en trouve une, son nom de service de programme s'affiche.

REMARQUES

- Pour annuler la recherche, appuyez sur la molette M.C..
- Le programme de certaines stations peut différer de celui qu'indique le PTY transmis.
- Si aucune station ne diffuse le type de programme que vous recherchez, [NOT FOUND] s'affiche pendant environ deux secondes, puis le syntoniseur revient à la station de départ.

USB/iPod/AUX

Lecture

Débranchez le casque ou les écouteurs du périphérique avant de raccorder ce dernier à l'appareil.

Périphériques USB (y compris Android™)/iPod

1 Ouvrez le cache du port USB.

2 Raccordez le périphérique USB/l'iPod à l'aide d'un câble approprié.

REMARQUE

Pour basculer automatiquement sur une source [USB] lorsqu'un périphérique USB/iPod est connecté à l'appareil, réglez [USB AUTO] sur [ON] dans les paramètres SYSTEM (page 13).

PRÉCAUTION

Utilisez un câble USB Pioneer en option (CD-U50E) pour raccorder le périphérique USB, car tout périphérique raccordé directement à l'appareil dépasse de ce dernier, ce qui peut être dangereux.

Avant de retirer le périphérique, arrêtez la lecture.

Connexions AOA

Pour plus de détails sur la connexion AOA, voir page 9.

Connexion MTP

Il est possible de connecter un périphérique Android (utilisant le système d'exploitation Android 4.0 ou une version supérieure) via une connexion MTP à l'aide du câble fourni avec le périphérique. Toutefois, selon le périphérique connecté et les numéros des fichiers qu'il contient, il se peut que la lecture de fichiers audio/morceaux soit impossible via MTP. Notez que la connexion MTP n'est pas compatible avec les formats de fichiers WAV.

REMARQUE

Si vous utilisez une connexion MTP, vous devez régler [ANDROID WIRED] sur [MEMORY] dans les paramètres SYSTEM (page 13).

AUX

- 1 Insérez la mini-fiche stéréo dans la prise d'entrée AUX.
- 2 Appuyez sur SRC/OFF pour sélectionner la source [AUX].

REMARQUE

Si [AUX] est réglé sur [OFF] dans les réglages SYSTEM, il est impossible de sélectionner [AUX] en tant que source (page 13).

Opérations

Vous pouvez procéder à différents ajustements dans les réglages FUNCTION (page 10). Notez que les opérations suivantes ne fonctionnent pas pour un périphérique AUX. Pour utiliser un périphérique AUX, utilisez le périphérique proprement dit.

Objectif	Opération
Sélectionner un dossier/album*1	Appuyez sur 1/∧ ou 2/∨.
Sélectionner une piste/un morceau (chapitre)	Appuyez sur ◀◀ ou ▶▶.
Avance ou retour rapide*2	Appuyez longuement sur ◀◀ ou ▶▶.
Rechercher un fichier dans une liste	<ol style="list-style-type: none">1 Appuyez sur Q pour afficher la liste.2 Tournez la molette M.C. pour sélectionner la catégorie ou le nom de fichier (dossier) de votre choix, puis appuyez pour valider.3 Tournez la molette M.C. pour sélectionner le fichier de votre choix, puis appuyez pour valider. La lecture démarre.
Afficher une liste de fichiers dans la catégorie/le dossier sélectionné(e)*1	Appuyez sur la molette M.C. lorsqu'une catégorie/un dossier est sélectionné(e).
Lire un morceau de la catégorie/du dossier sélectionné(e)*1	Appuyez longuement sur la molette M.C. lorsqu'une catégorie/un dossier est sélectionné(e).

Objectif	Opération
Recherche alphabétique (iPod uniquement)	<ol style="list-style-type: none">1 Appuyez sur Q pour afficher la liste.2 Tournez la molette M.C. pour sélectionner la liste de catégories de votre choix, puis appuyez sur Q pour accéder au mode de recherche alphabétique. (Pour accéder au mode de recherche alphabétique, vous pouvez également tourner deux fois la molette M.C.)3 Tournez la molette M.C. pour sélectionner une lettre, puis appuyez pour afficher la liste alphabétique. Pour annuler la recherche alphabétique, appuyez sur BAND/↵.
Lecture répétée	Appuyez sur 6/↶.
Lecture aléatoire	Appuyez sur 5/⌘.
Lecture aléatoire de toutes les pistes (iPod uniquement)	Appuyez longuement sur 5/⌘.
Pause/Reprise de la lecture	Appuyez sur 4/PAUSE.
Sound retriever (correcteur de son compressé)	Appuyez sur 3/S.Rtrv. [1]: efficace pour les taux de compression faibles [2]: efficace pour les taux de compression élevés
Retour au dossier racine (USB uniquement)*1	Appuyez longuement sur Q.
Changer de lecteur sur le périphérique USB (périphériques prenant en charge le protocole de classe de périphérique de stockage de masse USB uniquement)	Appuyez sur BAND/↵.

*1 Fichiers d'audio compressé uniquement

*2 Si vous utilisez la fonction avance ou retour rapide au moment de la lecture d'un fichier VBR, la durée de lecture peut ne pas être correcte.

Fonctions utiles pour iPod

Mode de lecture en lien

Vous pouvez accéder à des morceaux en vous basant sur l'artiste, l'album ou le genre en cours de lecture.

- 1 Pendant l'écoute d'un morceau, appuyez longuement sur  pour entrer en mode de lecture en lien.
- 2 Tournez la molette M.C. pour sélectionner le mode ([ARTIST], [ALBUM], [GENRE]), puis appuyez pour valider.

Le morceau/l'album sélectionné est lu après le morceau en cours de lecture.

REMARQUE

Le morceau/l'album sélectionné peut être annulé si vous utilisez d'autres fonctions que le mode de lecture en lien (ex. : avance et retour rapides).

Commande d'un iPod

Vous pouvez commander l'appareil via un iPod raccordé.

Les modèles d'iPod suivants ne sont pas compatibles avec cette fonction.

- iPod nano 1e génération, iPod avec vidéo

- 1 Appuyez sur **BAND/**  en cours de lecture, puis sélectionnez le mode de commande.

[CONTROL iPod] : la fonction iPod de l'appareil peut être activée à partir de l'iPod raccordé.

[CONTROL AUDIO] : la fonction iPod de l'appareil ne peut être activée que par les touches situées sur l'appareil. Dans ce mode, il est impossible de mettre l'iPod raccordé sous ou hors tension.

REMARQUES

- La commutation du mode de commande sur [CONTROL iPod] met en pause la lecture d'un morceau. Utilisez l'iPod raccordé pour reprendre la lecture.
- Les opérations suivantes sont toujours accessibles à partir de l'appareil, même si le mode de commande est réglé sur [CONTROL iPod].
 - Pause, avance/retour rapide, sélection d'un morceau/chapitre
- Le volume ne peut être réglé qu'à partir de cet appareil.

Mode d'application

Vous pouvez écouter une application sur un iPhone via cet appareil. Dans certains cas, vous pouvez commander une application en utilisant cet appareil.

Pour plus de détails sur les périphériques compatibles, visitez notre site Web.

Important

L'utilisation d'applications tierces peut impliquer ou nécessiter la fourniture d'informations personnelles, que ce soit en créant un compte d'utilisateur ou une autre méthode ainsi que, pour certaines applications, la fourniture de données de géolocalisation.

TOUTES LES APPLICATIONS TIERCES RELÈVENT DE L'ENTÈRE RESPONSABILITÉ DES FOURNISSEURS, NOTAMMENT MAIS S'Y LIMITER, LA COLLECTE ET LA PROTECTION DES DONNÉES UTILISATEUR ET LES BONNES PRATIQUES DE CONFIDENTIALITÉ. EN ACCÉDANT À UNE APPLICATION TIERCE, VOUS

ACCEPTÉZ DE PRENDRE CONNAISSANCE DES CONDITIONS DE SERVICE ET DES RÈGLES DE CONFIDENTIALITÉ DES FOURNISSEURS. SI VOUS N'ACCEPTÉZ PAS LES CONDITIONS OU RÈGLES D'UN FOURNISSEUR OU SI VOUS N'ACCEPTÉZ PAS L'UTILISATION DES DONNÉES DE GÉOLOCALISATION, LE CAS ÉCHÉANT, N'UTILISEZ PAS CETTE APPLICATION TIERCE.

Pour les utilisateurs d'iPhone

Cette fonction est compatible avec les iPhone et les iPod touch installés avec iOS 5.0 ou une version ultérieure.

REMARQUE





PIONEER DÉCLINE TOUTE RESPONSABILITÉ QUANT AUX APPLICATIONS OU AUX CONTENUS TIERS, Y COMPRIS, SANS S'Y LIMITER, QUANT À LEUR EXACTITUDE OU À LEUR EXHAUSTIVITÉ. LE CONTENU ET LA FONCTIONNALITÉ DE CÉS APPLICATIONS RELÈVENT DE LA SEULE RESPONSABILITÉ DU FOURNISSEUR DE L'APPLICATION.

Lecture d'une application via cet appareil

- 1 Connectez cet appareil au périphérique mobile.
 - iPhone via USB (page 6)
- 2 Appuyez sur **SRC/OFF** pour sélectionner [APP].
- 3 Activez le périphérique mobile pour lancer l'application.

Opérations de base

Vous pouvez procéder à différents ajustements dans les réglages FUNCTION (page 10).

Objectif	Opération
Sélectionner une piste	Appuyez sur  ou  .
Avance ou retour rapide	Appuyez longuement sur  ou  .
Pause/Reprise de la lecture	Appuyez sur BAND/  .

Spotify®

(MVH-S200DAB est compatible uniquement avec les iPhone sur lesquels Spotify est installé.)

Spotify est un service de diffusion de musique en continu non affilié à Pioneer. Des informations complémentaires sont disponibles sur <http://www.spotify.com>.

L'application Spotify est disponible pour les smartphones compatibles ; veuillez consulter <https://support.spotify.com/> afin d'obtenir les dernières informations sur la compatibilité.

Pour profiter de Spotify pendant que vous conduisez, téléchargez d'abord l'application Spotify sur votre iPhone. Vous pouvez la télécharger sur iTunes App Store. Optez pour un

compte gratuit ou payant Premium, sur l'application ou sur [spotify.com](https://www.spotify.com). Un compte Premium vous permet d'accéder à davantage de fonctionnalités, comme l'écoute hors-ligne.

Important

- Ce produit contient le logiciel Spotify qui fait l'objet de licences tierces que vous trouverez ici : www.spotify.com/connect/third-party-licenses.
- Pour obtenir de plus amples informations sur les pays et les régions où Spotify peut être utilisé, consultez <https://www.spotify.com/us/select-your-country/>.

Écoute de Spotify

Mettez à jour le microprogramme de l'application Spotify à sa dernière version avant de l'utiliser.



- 1 **Connectez cet appareil au périphérique mobile.**
 - iPhone via USB (page 6)
- 2 **Appuyez sur SRC/OFF pour sélectionner [SPOTIFY].**
- 3 **Lancez l'application Spotify sur le périphérique mobile, puis lancez la lecture.**

Opérations de base

Vous pouvez procéder à différents ajustements dans les réglages FUNCTION (page 10).

REMARQUE

Les opérations disponibles peuvent varier selon le type de contenus (titres/albums/artistes/listes de lecture/radios) que vous souhaitez lire.

Objectif	Opération
Sauter une piste	Appuyez sur  ou  .
Rechercher un titre dans une liste	<ol style="list-style-type: none"> 1 Appuyez sur  (liste) pour afficher la liste. 2 Tournez la molette M.C. pour sélectionner la catégorie de votre choix, puis appuyez pour valider. 3 Tournez la molette M.C. pour sélectionner le fichier de votre choix, puis appuyez pour valider. La lecture commence.
Pause/Reprise de la lecture	Appuyez sur 4/PAUSE .
Pouces levés (uniquement pour la radio)	Appuyez sur 1/▲ .
Pouces baissés (uniquement pour la radio)	Appuyez sur 2/▼ .
Lecture aléatoire (uniquement pour les titres/albums/artistes/listes de lecture)	Appuyez sur 5/☒ .

Objectif	Opération
Lecture répétée (uniquement pour les titres/albums/artistes/listes de lecture)	Appuyez sur 6/↺ .
Lancez une station de radio en fonction de la chanson en cours de lecture.	<ol style="list-style-type: none"> 1 Appuyez longuement sur  (liste) pour lancer une radio. 2 Appuyez sur la molette M.C.. <ul style="list-style-type: none"> • Cette fonction peut ne pas être disponible selon la chanson sélectionnée.
Enregistrez les informations concernant la chanson en cours de lecture. Supprimez les informations relatives à la chanson enregistrées.	<ol style="list-style-type: none"> 1 Appuyez longuement sur 3/S.Rtrv. [SAVE]/[UNSAVE] apparaît. 2 Appuyez sur la molette M.C..

REMARQUE

Certaines fonctions de Spotify ne peuvent pas être activées à partir de cet appareil.

Utilisation de Pioneer ARC APP

Vous pouvez faire fonctionner l'appareil à partir de Pioneer ARC APP installé sur un périphérique iPhone/Android. Dans certains cas, vous pouvez commander des aspects de l'application, par exemple, la sélection de la source, la mise en pause, etc. à l'aide de l'appareil.

Pour plus de détails sur les opérations disponibles sur l'application, consultez la section d'aide de l'application.

ATTENTION

Nessayez pas d'utiliser l'application tout en conduisant. Veillez à quitter la route et à garer votre véhicule en lieu sûr avant d'essayer d'utiliser les commandes de l'application.

Pour les utilisateurs d'iPhone

Cette fonction est compatible avec les iPhone (iPhone 5 ou ultérieur) et les iPod touch sur lesquels iOS 8.0 ou ultérieur est installé.

Vous pouvez télécharger Pioneer ARC APP sur iTunes App Store.

Pour les utilisateurs de périphérique Android

Cette fonction est compatible avec les périphériques sur lesquels est installé Android OS 4.1 ou une version ultérieure et qui prennent également en charge les profils AOA (Android Open Accessory) 2.0.

Vous pouvez télécharger Pioneer ARC APP sur Google Play™.

REMARQUE

Certains périphériques Android connectés via AOA 2.0 risquent de ne pas fonctionner correctement ou d'émettre des sons en raison de leur conception logicielle propre, indépendamment de la version du système d'exploitation.

Connectez-vous à Pioneer ARC APP

- 1 **Connectez cet appareil au périphérique mobile.**
 - iPhone/périphérique Android via USB (page 6)Passer à l'étape 6 si vous sélectionnez la connexion USB pour iPhone.
- 2 **Appuyez sur la molette M.C. pour afficher le menu principal.**
- 3 **Tournez la molette M.C. pour sélectionner [SYSTEM], puis appuyez pour valider.**
- 4 **Tournez la molette M.C. pour sélectionner [ANDROID WIRED], puis appuyez pour valider.**
- 5 **Tournez la molette M.C. pour sélectionner [APP CONTROL] pour un périphérique Android connecté via USB.**

Si [ON] est sélectionné dans [P.APP AUTO ON] (page 13), Pioneer ARC APP sur le périphérique Android démarrera automatiquement et toutes les étapes se termineront.
- 6 **Appuyez sur SRC/OFF pour sélectionner une source.**
- 7 **Lancer Pioneer ARC APP sur le périphérique mobile.**

REMARQUE

Si Pioneer ARC APP n'a pas encore été installé sur votre périphérique Android, un message vous invitant à installer l'application apparaîtra sur votre appareil Android. Sélectionnez [OFF] dans [PAPP AUTO ON] pour effacer le message (page 13).

REMARQUE

Vous pouvez également lancer l'application en maintenant enfoncée la commande M.C. pour l'iPhone.

Écoute de musique sur Android

- 1 Appuyez sur SRC/OFF pour sélectionner [ANDROID].

Opérations de base

Objectif	Opération
Sélectionner une piste	Appuyez sur ◀◀ ou ▶▶ .

Objectif	Opération
Avance ou retour rapide	Appuyez longuement sur ◀◀ ou ▶▶ .
Pause/Reprise de la lecture	Appuyez sur 4/PAUSE .
Sound retriever (correcteur de son compressé)	Appuyez sur 3/S.Rtrv . [1] : efficace pour les taux de compression faibles [2] : efficace pour les taux de compression élevés

Réglages

Vous pouvez régler divers paramètres dans le menu principal.

- 1 **Appuyez sur la molette M.C. pour afficher le menu principal.**
- 2 **Tournez la molette M.C. pour sélectionner l'une des catégories suivantes, puis appuyez pour valider.**
 - Réglages FUNCTION (page 10)
 - Réglages AUDIO (page 12)
 - Réglages SYSTEM (page 12)
 - Réglages ILLUMINATION (page 13)
- 3 **Tournez la molette M.C. pour sélectionner les options, puis appuyez pour valider.**

Réglages FUNCTION

Les éléments de menu varient selon la source.

Élément de menu	Description
S.FOLLOW <input type="button" value="DAB"/>	Recherchez un autre ensemble prenant en charge le même composant de service ou la même station avec une meilleure réception. Si aucun autre composant de service ou aucune autre station n'est trouvée ou si la réception reste médiocre, l'appareil passe automatiquement à une diffusion FM identique.

Élément de menu	Description
SOFTLINK*1*2 <input type="checkbox"/> DAB [ON], [OFF]	Si la réception en cours du composant de service ou de la station empire, l'appareil commute automatiquement sur une station dont la diffusion est similaire.
PROGRAM TYPE <input type="checkbox"/> DAB [NEWS/INFO], [POPULAR],[CLASSICS],[OTHERS]	Affiche des informations sur le type de programme.
ENSEMBLE <input type="checkbox"/> DAB	Affiche une liste de tous les ensembles pertinents.
FM SETTING <input type="checkbox"/> RADIO [TALK], [STANDARD], [MUSIC]	Adaptez le niveau de qualité sonore aux conditions de signal de radiodiffusion du signal de la bande FM. (Disponible uniquement lorsque la bande FM est sélectionnée.)
BSM <input type="checkbox"/> RADIO	Mémorisez automatiquement les six stations les plus puissantes sur les touches numériques (1/ \wedge à 6/ \curvearrowright).
REGIONAL <input type="checkbox"/> RADIO [ON], [OFF]	Limitez la réception des programmes régionaux spécifiques lorsque AF (recherche des autres fréquences) est sélectionné. (Disponible uniquement lorsque la bande FM est sélectionnée.)
LOCAL <input type="checkbox"/> RADIO FM : [OFF], [LV1], [LV2], [LV3], [LV4] MW/LW : [OFF], [LV1], [LV2]	Restreignez la station d'accord suivant la puissance du signal.

Élément de menu	Description
TA <input type="checkbox"/> DAB <input type="checkbox"/> RADIO [DAB+RDS TA] [RDS TA ONLY] [TA OFF]	Recevez les bulletins d'informations routières pour DAB et RDS (DAB est prioritaire) selon les disponibilités. Recevez les bulletins d'informations routières pour RDS uniquement, selon les disponibilités. Désactive cette fonction.
AF <input type="checkbox"/> RADIO [ON], [OFF]	Laissez l'appareil s'accorder sur une autre fréquence fournissant la même station. (Disponible uniquement lorsque la bande FM est sélectionnée.)
NEWS <input type="checkbox"/> RADIO [ON], [OFF]	Interrompez la source actuellement sélectionnée avec des bulletins d'informations. (Disponible uniquement lorsque la bande FM est sélectionnée.)
SEEK <input type="checkbox"/> RADIO [MAN], [PCH]	Attribuez aux touches \lll ou \ggg la recherche de stations une par une (accord manuel) ou sélectionnez une station à partir des canaux préregistrés.
SAVE <input type="checkbox"/> SPOTIFY	Enregistrez les informations concernant la chanson en cours de lecture sur votre liste de lecture sur Spotify.
UNSAVE <input type="checkbox"/> SPOTIFY	Supprimez les informations relatives à la chanson enregistrées dans [SAVE].
S.RTRV <input type="checkbox"/> USB <input type="checkbox"/> iPod <input type="checkbox"/> APP <input type="checkbox"/> ANDROID <input type="checkbox"/> SPOTIFY [1] (efficace pour les taux de compression faibles), [2] (efficace pour les taux de compression élevés), [OFF]	Améliorez l'audio compressé et restaurez un son riche.

Élément de menu	Description
AUDIO BOOK iPod	
[FASTER], [NORMAL], [SLOWER]	Modifiez la vitesse de lecture. (Indisponible lorsque [CONTROL iPod] est sélectionné en mode de commande.)
PAUSE APP	
	Mettez sur pause ou reprenez la lecture.

*1 Uniquement disponible dans les zones où la fonction [SOFTLINK] est prise en charge.

*2 Indisponible lorsque la fonction [S.FOLLOW] est désactivée.

Réglages AUDIO

Élément de menu	Description
FADER*1	Réglez l'équilibre sonore entre les haut-parleurs avant et arrière.
BALANCE	Réglez l'équilibre sonore entre les haut-parleurs gauche et droite.
EQ SETTING	
[SUPER BASS], [POWERFUL], [NATURAL], [VOCAL], [CUSTOM1], [CUSTOM2], [FLAT]	Sélectionnez ou personnalisez la courbe de l'égaliseur. [CUSTOM1] peut être défini séparément pour chaque source. Cependant, chacune des combinaisons ci-dessous est définie automatiquement sur le même réglage. <ul style="list-style-type: none"> • USB, iPod, ANDROID, SPOTIFY et APP (iPhone) [CUSTOM2] est un réglage partagé et commun à toutes les sources.
Sélectionnez la bande et le niveau de l'égaliseur pour une personnalisation approfondie. Bande de l'égaliseur : [80HZ], [250HZ], [800HZ], [2.5KHZ], [8KHZ] Niveau de l'égaliseur : [+6] à [-6]	
LOUDNESS	
[OFF], [LOW], [MID], [HI]	Compensez pour obtenir un son net à faible volume.
SUB.W*2	
[NOR], [REV], [OFF]	Sélectionnez la phase du haut-parleur d'extrêmes graves.

Élément de menu	Description
SUB.W CTRL*2*3	
Fréquence de coupure : [50HZ], [63HZ], [80HZ], [100HZ], [125HZ], [160HZ], [200HZ] Niveau de sortie : [-24] à [+6] Niveau de la pente : [-12], [-24]	Seules les fréquences inférieures à celles de la gamme sélectionnée sont émises par le haut-parleur d'extrêmes graves.
BASS BOOST	
[0] à [+6]	Sélectionnez le niveau d'accentuation des graves.
HPF SETTING	
Fréquence de coupure : [OFF], [50HZ], [63HZ], [80HZ], [100HZ], [125HZ], [160HZ], [200HZ] Niveau de la pente : [-12], [-24]	Seules les fréquences supérieures à la coupure du filtre passe-haut (HPF) sont émises en sortie via les haut-parleurs.
SLA	
[+4] à [-4]	Réglez le niveau de volume de chaque source, sauf celui de la FM. Chacune des combinaisons ci-dessous est définie automatiquement sur le même réglage. <ul style="list-style-type: none"> • USB, iPod, ANDROID, SPOTIFY et APP (iPhone)

*1 Indisponible lorsque [SUB.W/SUB.W] est sélectionné sous [SP-P/O MODE] dans les réglages INITIAL (page 4).

*2 Indisponible lorsque [REAR/REAR] est sélectionné sous [SP-P/O MODE] dans les réglages INITIAL (page 4).

*3 Indisponible lorsque [OFF] est sélectionné sous [SUB.W].

Réglages SYSTEM

Vous pouvez également accéder à ces menus lorsque l'appareil est hors tension.

Élément de menu	Description
LANGUAGE	
[ENG] (anglais), [PYC] (russe), [TUR] (turc)	Sélectionnez la langue d'affichage des informations textuelles à partir d'un fichier audio compressé.
CLOCK SET	
	Réglez l'horloge (page 4).
12H/24H	
[12H], [24H]	Sélectionnez la notation de l'heure.

Réglages ILLUMINATION

Élément de menu	Description
DIM SETTING	
[SYNC CLOCK], [MANUAL]	Changez la luminosité de l'affichage.
BRIGHTNESS	
[1] à [10]	Changez la luminosité de l'affichage. Les plages de réglage disponibles varient selon le paramètre [DIM SETTING].

Élément de menu	Description
AUTO PI	
[ON], [OFF]	Recherchez une autre station avec la même programmation, même si vous utilisez une station présélectionnée.
AUX	
[ON], [OFF]	Sélectionnez [ON] lors de l'utilisation d'un périphérique auxiliaire connecté à l'appareil.
SPOTIFY	
[ON], [OFF]	Sélectionnez [ON] lorsque vous utilisez la fonction Spotify.
MUTE MODE	
[MUTE], [20dB ATT], [10dB ATT]	Coupez ou atténuez le son automatiquement lorsque le signal d'un appareil équipé d'une fonction de sourdine est reçu.
PW SAVE*	
[ON], [OFF]	Réduisez la consommation d'énergie de la batterie. L'activation de la source est la seule opération autorisée lorsque cette fonction est activée.
ANDROID WIRED	
[MEMORY], [APP CONTROL]	Sélectionnez la méthode de connexion adaptée à un périphérique Android.
P.APP AUTO ON	
[ON], [OFF]	Sélectionnez [ON] pour lancer automatiquement Pioneer ARC APP lorsqu'un périphérique Android est connecté à l'appareil via AOA. (Indisponible lorsque [MEMORY] est sélectionné sous [ANDROID WIRED].)
USB AUTO	
[ON], [OFF]	Sélectionnez [ON] pour basculer automatiquement sur la source [USB] lorsqu'un périphérique USB/iPod est connecté à l'appareil. Sélectionnez [OFF] lorsqu'un périphérique USB/iPod est connecté à l'appareil uniquement à des fins de charge.

* [PW SAVE] s'annule si la batterie du véhicule est débranchée, et il doit être réactivé une fois la batterie rebranchée. Lorsque [PW SAVE] est désactivé, selon les méthodes de connexion, l'appareil peut continuer à consommer l'énergie de la batterie s'il n'y a pas de position ACC (accessoire) sur le contact de votre véhicule.

Raccordements/Installation

Raccordements

Important

- Lorsque vous installez cet appareil dans un véhicule sans position ACC (accessoire) sur le contact, si vous omettez de brancher le câble rouge à la borne qui détecte le fonctionnement de la clé de contact, vous risquez d'entraîner une fuite de la batterie.



Avec position ACC Sans position ACC

- L'utilisation de cet appareil dans des conditions autres que ce qui suit peut provoquer un incendie ou un dysfonctionnement.
 - Véhicules équipés d'une batterie de 12 volts et d'une mise à la terre négative.
 - Lorsque la sortie de l'enceinte est utilisée par 4 stations, utilisez les haut-parleurs de plus de 50 W (puissance d'entrée maximale) et entre 4 Ω et 8 Ω (valeur d'impédance). N'utilisez pas de haut-parleurs de 1 Ω à 3 Ω pour cet appareil.
 - Si la sortie du haut-parleur arrière est utilisée par un caisson de graves de 2 Ω , utilisez les haut-parleurs de plus de 70 W (puissance d'entrée maximale).
 - * Veuillez voir les branchements pour la méthode de connexion.
- Pour éviter un court-circuit, une surchauffe ou un dysfonctionnement, assurez-vous de suivre les instructions ci-dessous.
 - Débranchez la borne négative de la batterie avant l'installation.

– Fixez les câbles au moyen de serre-câbles ou de ruban adhésif. Enroulez du ruban adhésif autour du câblage qui entre en contact avec des pièces métalliques afin de protéger le câblage.

– Placez tous les câbles à l'écart des pièces mobiles, comme le levier de vitesse et les rails des sièges.

– Placez tous les câbles à l'écart des endroits chauds (ex. : la sortie du chauffage).

– Ne raccordez pas le câble jaune à la batterie en le faisant passer par le trou du compartiment moteur.

– Recouvrez de ruban isolant tous les câbles non raccordés.

– Ne raccourcissez pas les câbles.

– Ne coupez jamais l'isolation du câble d'alimentation de cet appareil dans le but de partager l'alimentation avec d'autres périphériques. La capacité actuelle du câble est limitée.

– Utilisez un fusible de la valeur indiquée.

– Ne raccordez jamais le câble de haut-parleur négatif directement à la masse.

– N'attachez jamais ensemble les câbles négatifs de plusieurs haut-parleurs.

- Lorsque cet appareil est sous tension, les signaux de commande sont transmis via le câble bleu/blanc. Branchez ce câble à la borne de commande du relais d'antenne automatique du véhicule (max. 300 mA 12 V CC). Si le véhicule est équipé d'une antenne de vitre, raccordez cette dernière à la borne d'alimentation de l'amplificateur d'antenne.

- Ne raccordez jamais le câble bleu/blanc à la borne d'alimentation d'un amplificateur de puissance externe. De même, ne le raccordez jamais à la borne d'alimentation de l'antenne automatique.

Cela pourrait entraîner la fuite de la batterie ou un dysfonctionnement de l'appareil.

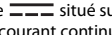
- Le câble noir est la masse. Les câbles de masse de cet appareil et d'autres équipements (notamment les produits à haute intensité tels que les amplificateurs de puissance) doivent être câblés séparément. Dans le cas contraire, un détachement accidentel peut provoquer un incendie ou un dysfonctionnement.
- Le symbole graphique  situé sur le produit représente le courant continu.

Cet appareil

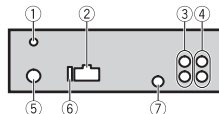

- Entrée de l'antenne DAB
Pour capter des signaux DAB, branchez à l'appareil une antenne DAB (AN-DAB1) vendue séparément.
- Entrée du cordon d'alimentation
- Sortie arrière ou sortie du haut-parleur d'extrêmes graves
- Sortie avant
- Entrée de l'antenne
- Fusible (10 A)
- Entrée de la télécommande filaire
Il est possible de raccorder un adaptateur de télécommande câblé (vendu séparément).

Cordon d'alimentation

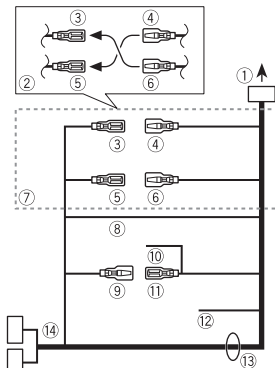

- Vers l'entrée du cordon d'alimentation
- La fonction du ③ et du ⑤ peut varier selon le type de véhicule. Dans ce cas, veillez à brancher le ④ au ⑤ et le ⑥ au ③.
- Jaune
Secours (ou accessoire)
- Jaune
À raccorder à la borne d'alimentation constante de 12 V.
- Rouge
Accessoire (ou secours)
- Rouge
À raccorder à la borne commandée par la clé de contact (12 V CC).
- Raccordez les fils de même couleur les uns aux autres.
- Noir (masse du châssis)
- Bleu/blanc
La position des broches du connecteur ISO varie selon le type de véhicule. Raccordez le ⑨ et le ⑪ lorsque la broche 5 est un type de commande d'antenne. Dans un autre type de

véhicule, ne branchez jamais le ⑨ et le ⑩.

⑩ Bleu/blanc

À raccorder à la borne de commande de système de l'amplificateur de puissance (max. 300 mA 12 V CC).

⑪ Bleu/blanc

À raccorder à la borne de commande de relais d'antenne automatique (max. 300 mA 12 V CC).

⑫ Jaune/noir

Si vous utilisez un autre appareil doté d'une fonction de sourdine, raccordez ce fil au fil de sourdine audio de cet autre appareil. Sinon, ne raccordez pas le fil de sourdine audio.

⑬ Fils de haut-parleur

Blanc : avant gauche ⊕

Blanc/noir : avant gauche ⊖

Gris : avant droite ⊕

Gris/noir : avant droite ⊖

Vert : arrière gauche ⊕ ou haut-parleur d'extrêmes graves ⊕

Vert/noir : arrière gauche ⊖ ou haut-parleur d'extrêmes graves ⊖

Violet : arrière droite ⊕ ou haut-parleur d'extrêmes graves ⊕

Violet/noir : arrière droite ⊖ ou haut-parleur d'extrêmes graves ⊖

⑭ Connecteur ISO

Dans certains véhicules, le connecteur ISO peut être divisé en deux. Dans ce cas, veuillez à raccorder les deux connecteurs.

REMARQUES

- Modifiez le menu initial de cet appareil. Reportez-vous à la section [SP-P/O MODE] (page 4). La sortie du haut-parleur d'extrêmes graves de cet appareil est monophonique.
- Lorsque vous utilisez un caisson de graves de 2 Ω, assurez-vous de le raccorder aux fils violet et violet/noir de cet appareil. Ne raccordez rien aux fils vert et vert/noir.

Amplificateur de puissance (vendu séparément)

Effectuez ces raccordements si vous utilisez l'amplificateur optionnel.

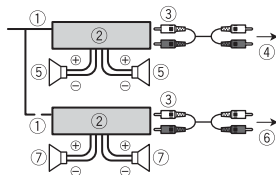

- ① Télécommande de système
À raccorder au câble bleu/blanc.
- ② Amplificateur de puissance (vendu séparément)
- ③ À raccorder aux câbles RCA (vendus séparément)
- ④ Vers la sortie avant
- ⑤ Haut-parleur avant
- ⑥ Vers la sortie arrière ou la sortie du haut-parleur d'extrêmes graves
- ⑦ Haut-parleur arrière ou haut-parleur d'extrêmes graves

Installation

⚠ Important

- Vérifiez tous les raccordements et les systèmes avant l'installation finale.
- N'utilisez pas de pièces non autorisées, car cela pourrait provoquer des dysfonctionnements.
- Consultez votre revendeur si l'installation nécessite de percer des trous ou d'apporter d'autres modifications au véhicule.
- N'installez pas cet appareil aux endroits où :
 - il peut interférer avec le fonctionnement du véhicule.
 - il peut causer des blessures à un passager à la suite d'un arrêt brusque.

- S'il surchauffe, le laser à semiconducteur risque d'être endommagé. Installez cet appareil à l'écart des endroits chauds (ex. : la sortie du chauffage).
- Une performance optimale est obtenue lorsque l'appareil est installé à un angle inférieur à 60°.
- Pour l'installation, afin d'assurer une dispersion de chaleur adéquate lors de l'utilisation de cet appareil, veillez à laisser suffisamment d'espace derrière la face arrière et à enrôler tout câble gênant de façon à ne pas obstruer les ouvertures d'aération.

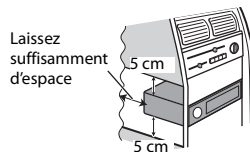

Installation pour montage DIN

- 1 Insérez le manchon de montage fourni dans le tableau de bord.
- 2 Fixez le manchon de montage à l'aide d'un tournevis pour plier les languettes métalliques (90°) et les mettre en place.

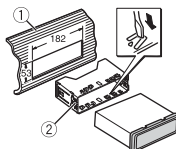

- ① Tableau de bord
 - ② Manchon de montage
- Vérifiez que l'appareil est bien en place. Une installation instable peut entraîner des tremblements et d'autres dysfonctionnements.

Si vous n'utilisez pas le manchon de montage fourni

- 1 Déterminez la position appropriée dans laquelle les orifices du support et le côté de l'appareil se font face.

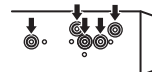

- 2 Serrez deux vis de chaque côté.

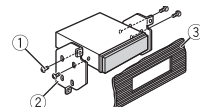

- ① Vis taraudeuse (5 mm x 9 mm, non fournie avec le produit)
- ② Support de montage
- ③ Tableau de bord ou console

Retrait de l'appareil (installé avec le manchon de montage fourni)

- 1 Retirez l'anneau de garniture.

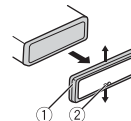

- ① Anneau de garniture
 - ② Languette crantée
- Le détachement de la face avant permet d'accéder plus facilement à l'anneau de garniture.
 - Pour remettre l'anneau de garniture, orientez le côté de l'appareil avec la languette crantée vers le bas.

- 2 Insérez les clés d'extraction fournies dans les deux côtés de l'appareil jusqu'à leur enclenchement.
- 3 Retirez l'appareil du tableau de bord.

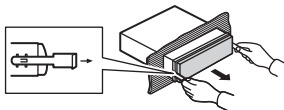

Informations complémentaires

Dépannage

L'affichage redevient automatiquement ordinaire.

- Vous n'avez exécuté aucune opération pendant environ 30 secondes.
- Exécutez une opération.

L'étendue de lecture répétée change de manière inattendue.

- En fonction de l'étendue de lecture répétée, l'étendue sélectionnée peut changer lors de la sélection d'un autre dossier ou d'une autre piste ou pendant l'avance ou le retour rapide.
- Sélectionnez à nouveau l'étendue de lecture répétée.

Un sous-dossier n'est pas lu.

- Il est impossible de lire les sous-dossiers lorsque [FLD] (répétition du dossier) est sélectionné.
- Sélectionnez une autre étendue de lecture répétée.

Le son est intermittent.

- Vous utilisez un périphérique, un téléphone portable par exemple, qui peut générer des interférences sonores.
- Éloignez de l'appareil tous les périphériques électriques susceptibles de provoquer des interférences.

Messages d'erreur

Commun

AMP ERROR

- Un dysfonctionnement de l'appareil s'est produit ou le raccordement des haut-parleurs est incorrect.
- Le circuit de protection est activé.

- Vérifiez le raccordement des haut-parleurs.
- Tournez la clé de contact sur OFF, puis de nouveau sur ON. Si le message ne disparaît pas, demandez de l'aide à votre revendeur ou à un centre d'entretien agréé par Pioneer.

NO XXXX (ex. : NO TITLE)

- Aucune information textuelle n'est intégrée.
- Commutez l'affichage ou la lecture sur une autre piste ou un autre fichier.

Syntoniseur DAB

ANTENNA ERROR

- Le raccordement de l'antenne est incorrect.
- Vérifiez le raccordement de l'antenne.
- Tournez la clé de contact sur OFF, puis de nouveau sur ON. Si le message ne disparaît pas, demandez de l'aide à votre revendeur ou à un centre d'entretien agréé par Pioneer.

Périphérique USB/iPod

FORMAT READ

- Le début de la lecture et le début de l'émission des sons sont parfois décalés.
- Attendez que le message disparaisse pour entendre les sons.

NO AUDIO

- Il n'y a aucun morceau.
- Transférez les fichiers audio vers le périphérique USB et procédez à la connexion.
- La sécurité est activée sur le périphérique USB connecté.
- Suivez les instructions du périphérique USB pour désactiver la sécurité.

SKIPPED

- Le périphérique USB connecté contient des fichiers protégés par DRM.
- Les fichiers protégés sont sautés.

PROTECT

- Tous les fichiers sur le périphérique USB connecté intègrent la protection par DRM.
- Utilisez un autre périphérique USB.

N/A USB

- Le périphérique USB connecté n'est pas pris en charge par cet appareil.
- Déconnectez votre périphérique et remplacez-le par un périphérique USB compatible.

HUB ERROR

- Le périphérique USB connecté via un concentrateur USB n'est pas pris en charge par cet appareil.
- Connectez le périphérique USB directement à cet appareil à l'aide d'un câble USB.

CHECK USB

- Le connecteur USB ou le câble USB est en court-circuit.
- Vérifiez que le connecteur USB ou le câble USB n'est pas coincé ou endommagé.
- Le périphérique USB connecté consomme plus que le courant maximal autorisé.
- Déconnectez le périphérique USB et ne l'utilisez pas. Mettez le contact sur OFF, puis de nouveau sur ACC ou ON. Ne connectez que des périphériques USB conformes.
- L'iPod fonctionne correctement mais n'est pas chargé.
- Assurez-vous que le câble de connexion de l'iPod n'est pas en court-circuit (ex. : qu'il n'est pas coincé dans des objets métalliques). Après avoir procédé à cette vérification, mettez le

contact sur OFF puis de nouveau sur ON, ou déconnectez l'iPod et reconnectez-le.

ERROR-19

- Panne de communication.
- Effectuez l'une des opérations suivantes, puis revenez à la source USB.
- Tournez la clé de contact sur OFF, puis de nouveau sur ON.
- Déconnectez le périphérique USB.
- Changez de source.
- Panne de l'iPod.
- Débranchez le câble de l'iPod. Une fois le menu principal de l'iPod affiché, reconnectez et réinitialisez l'iPod.

ERROR-23

- Le périphérique USB n'a pas été formaté correctement.
- Formatez le périphérique USB avec FAT12, FAT16 ou FAT32.

ERROR-16

- La version du microprogramme de l'iPod est désuète.
- Mettez à jour la version de l'iPod.
- Panne de l'iPod.
- Débranchez le câble de l'iPod. Une fois le menu principal de l'iPod affiché, reconnectez et réinitialisez l'iPod.

STOP

- La liste en cours ne comporte aucun morceau.
- Sélectionnez une liste contenant des morceaux.

NOT FOUND

- Aucun morceau connexe.
- Transférez des morceaux sur l'iPod.

APP**START UP APP**

- L'application n'a pas encore commencé à s'exécuter.

- Activez le périphérique mobile pour lancer l'application.

Spotify**CHECK APP**

- Échec de la connexion à l'application Spotify.
- Suivez les instructions qui s'affichent à l'écran.

Conseils sur la manipulation**Périphérique de stockage USB**

- Les connexions via un concentrateur USB ne sont pas prises en charge.
- Attachez fermement le périphérique de stockage USB avant de conduire. Ne laissez pas le périphérique de stockage USB tomber au sol, où il pourrait rester coincé sous la pédale de frein ou d'accélérateur.
- Selon le périphérique de stockage USB, les problèmes suivants peuvent survenir.
- Le fonctionnement peut varier.
- Le périphérique de stockage peut ne pas être reconnu.
- Les fichiers peuvent ne pas être lus correctement.
- Le périphérique peut générer des interférences sonores lorsque vous écoutez la radio.

iPod

- Ne laissez pas l'iPod dans un endroit soumis à une température élevée.
- Attachez fermement l'iPod pendant que vous conduisez. Ne laissez pas l'iPod tomber au sol, où il pourrait gêner le bon fonctionnement de la pédale de frein ou d'accélérateur.
- Les réglages de l'iPod, comme l'égaliseur et la lecture répétée, changent

automatiquement lorsque l'iPod est connecté à l'appareil. Une fois l'iPod déconnecté, les réglages d'origine sont rétablis.

- Aucun texte incompatible enregistré sur l'iPod ne sera affiché par cet appareil.

Compatibilité avec l'audio compressé

- Seuls les 32 premiers caractères peuvent s'afficher en tant que nom de fichier (extension de fichier comprise) ou nom de dossier.
- L'appareil risque de ne pas fonctionner correctement selon l'application utilisée pour encoder les fichiers WMA.
- Il peut se produire un léger retard au début de la lecture de fichiers audio intégrés avec des données d'image, ou de fichiers audio stockés sur un périphérique USB avec de nombreuses hiérarchies de dossiers.

⚠ PRÉCAUTION

- Pioneer ne garantit pas la compatibilité avec tous les périphériques de stockage de masse USB et décline toute responsabilité en cas de perte de données sur des lecteurs multimédia, smartphones ou autres périphériques lors de l'utilisation de ce produit.
- Ne laissez pas de disques ou un périphérique de stockage USB dans un lieu où les températures sont élevées.

Fichiers WMA

Extension de fichier	.wma
Débit binaire	48 kbps à 320 kbps (CBR), 48 kbps à 384 kbps (VBR)
Fréquence d'échantillonnage	32 kHz, 44,1 kHz, 48 kHz

Windows Media™ Audio Professional, Lossless, Voice/DRM Stream/Stream avec vidéo	Incompatible
---	--------------

Fichiers MP3

Extension de fichier	.mp3
Débit binaire	8 kbps à 320 kbps (CBR), VBR
Fréquence d'échantillonnage	8 kHz à 48 kHz (32 kHz, 44,1 kHz, 48 kHz pour accentuation)
Version étiquette ID3 compatible	1.0, 1.1, 2.2, 2.3, 2.4 (la version 2.x de l'étiquette ID3 a priorité sur la version 1.x.)
Liste de lecture M3u	Incompatible
MP3i (MP3 interactif), mp3 PRO	Incompatible

Fichiers WAV

- Il est impossible de connecter les formats de fichier WAV via MTP.

Extension de fichier	.wav
Bits de quantification	8 et 16 (LPCM), 4 (MS ADPCM)
Fréquence d'échantillonnage	16 kHz à 48 kHz (LPCM), 22,05 kHz et 44,1 kHz (MS ADPCM)

Fichiers AAC

Format compatible	AAC encodé par iTunes
Extension de fichier	.m4a
Fréquence d'échantillonnage	11,025 kHz à 48 kHz
Vitesse de transmission	16 kbps à 320 kbps, VBR
Apple Lossless	Incompatible

Fichier AAC acheté dans la boutique iTunes Store (extension de fichier .m4p)	Incompatible
--	--------------

Périphérique USB

- Il peut se produire un léger retard au début de la lecture de fichiers audio stockés sur un périphérique de stockage USB avec de nombreuses hiérarchies de dossiers.

Hiérarchie des dossiers lisibles	Jusqu'à huit niveaux (dans la pratique, la hiérarchie compte moins de deux niveaux)
Dossiers lisibles	Jusqu'à 500
Fichiers lisibles	Jusqu'à 15 000
Lecture des fichiers protégés par des droits d'auteur	Incompatible
Périphérique USB partitionné	Seule la première partition est lisible.

Compatibilité avec un iPod

Cet appareil prend en charge uniquement les modèles d'iPod suivants. Les versions du logiciel iPod prises en charge sont indiquées ci-dessous. Les versions antérieures ne sont pas prises en charge.

Made for (Conçu pour)

– iPod touch (de la 1e à la 6e génération)

– iPod classic

– iPod avec vidéo

– iPod nano (de la 1e à la 7e génération)

– iPhone 6s

– iPhone 6s Plus

– iPhone 6

– iPhone 6 Plus

– iPhone 5s

– iPhone 5c

– iPhone 5

- iPhone 4s
- iPhone 4
- iPhone 3GS
- iPhone 3G
- iPhone

- Les opérations peuvent varier selon la génération et/ou la version de l'iPod.
- Les utilisateurs d'un iPod avec connecteur Lightning doivent utiliser le câble Lightning vers USB (fourni avec l'iPod).
- Les utilisateurs d'un iPod avec connecteur pour station d'accueil doivent utiliser le câble CD-IU51. Pour plus de détails, consultez votre revendeur.
- Pour en savoir plus sur la compatibilité fichier/format, reportez-vous aux manuels de l'iPod.
- Livre audio, podcast : compatible

⚠ PRÉCAUTION

Pioneer n'accepte aucune responsabilité en cas de perte de données sur l'iPod, même si la perte de données se produit pendant l'utilisation de cet appareil.

Séquence des fichiers audio

Sur cet appareil, l'utilisateur ne peut pas affecter de numéros de dossier ni spécifier les séquences de lecture. La séquence de fichier audio dépend du périphérique raccorder.

Notez que la lecture des fichiers masqués d'un périphérique USB est impossible.

Exemple de hiérarchie

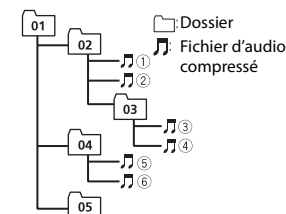

Level 1 Level 2 Level 3 Level 4

01 à 05 : numéro de dossier

① à ⑥ : séquence de lecture

Droits d'auteur et marques commerciales

iTunes

Apple et iTunes sont des marques commerciales d'Apple Inc., enregistrées aux États-Unis et dans d'autres pays.

WMA

Windows Media est une marque déposée ou une marque commerciale de Microsoft Corporation aux États-Unis et/ou dans d'autres pays.

Ce produit intègre une technologie détenue par Microsoft Corporation, qui ne peut être utilisée et distribuée que sous licence de Microsoft Licensing, Inc.

iPod & iPhone

iPhone, iPod, iPod classic, iPod nano et iPod touch sont des marques commerciales d'Apple Inc., déposées aux États-Unis et dans d'autres pays. Lightning est une marque commerciale d'Apple Inc.

Les accessoires électroniques portant la mention « Made for iPod » et « Made for iPhone » ont été conçus pour fonctionner respectivement avec un iPod ou un iPhone et sont certifiés conformes aux exigences

d'Apple par le fabricant. Apple n'est pas responsable du fonctionnement de cet appareil ou de sa compatibilité avec les normes réglementaires et de sécurité. Veuillez noter que l'emploi de cet accessoire avec un iPod ou un iPhone peut affecter les performances sans fil.

Android & Google Play

Android, Google Play et le logo Google Play sont des marques commerciales de Google Inc.

Spotify®

SPOTIFY et le logo Spotify font partie des marques déposées de Spotify AB. Des appareils numériques mobiles compatibles et un abonnement premium sont nécessaires, le cas échéant, consultez le site <https://www.spotify.com>.

Caractéristiques techniques

Généralités

Tension d'alimentation : 14,4 V CC (10,8 V à 15,1 V admissible)

Mise à la masse : pôle négatif

Consommation maximale : 10,0 A

Dimensions (L x H x P) :

DIN

Châssis : 178 mm x 50 mm x 165 mm

Panneau avant : 188 mm x 58 mm x 17 mm

D

Châssis : 178 mm x 50 mm x 165 mm

Panneau avant : 170 mm x 46 mm x 17 mm

Poids : 0,7 kg

Audio

Puissance de sortie maximale :

- 50 W x 4 canaux/4 Ω (sans haut-parleur d'extrêmes graves)

- 50 W x 2 canaux/4 Ω + 70 W x 1 canal/2 Ω (pour haut-parleur d'extrêmes graves)

Puissance de sortie continue :

- 22 W x 4 (50 Hz à 15 000 Hz, THD 5 %, impédance de charge 4 Ω, avec les deux canaux entrainés)

Impédance de charge : 4 Ω (4 Ω à 8 Ω admissible)

Niveau de sortie maximum de la sortie préamp. : 2,0 V

Correction physiologique : +10 dB (100 Hz), +6,5 dB (10 kHz) (volume : -30 dB)

Égaliseur (égaliseur graphique à

5 bandes) :

Fréquence : 80 Hz/250 Hz/800 Hz/2,5 kHz/8 kHz

Plage d'égalisation : ±12 dB (par pas de 2 dB)

Haut-parleur d'extrêmes graves (mono) :

Fréquence : 50 Hz/63 Hz/80 Hz/

100 Hz/125 Hz/160 Hz/200 Hz

Pente : -12 dB/oct, -24 dB/oct

Gain : +6 dB à -24 dB

Phase : normale/inverse

USB

Spécification standard USB : USB 2.0 vitesse pleine

Alimentation maximale : 1 A

Protocole USB :

MSC (Mass Storage Class)

MTP (Media Transfer Protocol)

AOA (Android Open Accessory) 2.0

Système de fichiers : FAT12, FAT16, FAT32

Format de décodage MP3 : MPEG-1 et 2
Couche Audio 3

Format de décodage WMA : Ver. 7, 8, 9, 9.1, 9.2 (2 canaux audio)

Format de décodage AAC : MPEG-4 AAC (iTunes encodé uniquement)

(Ver. 10.6 et versions antérieures)

Format de signal WAV : Linear PCM et MS ADPCM (non compressé)

Syntoniseur FM

Gamme de fréquences : 87,5 MHz à 108,0 MHz

Sensibilité utile : 11 dBf (1,0 μV/75 Ω, mono, S/B : 30 dB)

Rapport signal/bruit : 72 dB (réseau IEC-A)

Syntoniseur MW

Gamme de fréquences : 531 kHz à 1 602 kHz

Sensibilité utile : 25 μV (S/B : 20 dB)

Rapport signal/bruit : 62 dB (réseau IEC-A)

Syntoniseur LW

Gamme de fréquences : 153 kHz à 281 kHz

Sensibilité utile : 28 μV (S/B : 20 dB)

Rapport signal/bruit : 62 dB (réseau IEC-A)

Syntoniseur DAB

Gamme de fréquences (Bande III) :

174,928 MHz à 239,200 MHz (5 A à 13 F)

Gamme de fréquences (Bande L) :

1 452,960 MHz à 1 490,624 MHz (LA à LW)

Sensibilité utile (bande III) : -100 dBm

Sensibilité utile (bande L) : -100 dBm

Rapport signal/bruit : 85 dB

REMARQUE

Les caractéristiques et la présentation peuvent être modifiées sans avis préalable.

Sommario

Prima di iniziare.....	2
Operazioni preliminari.....	3
Digital Audio Broadcasting (DAB).....	5
Radio.....	5
USB/iPod/AUX.....	6
Modalità app.....	8
Spotify®.....	8
Utilizzare Pioneer ARC APP.....	9
Impostazioni.....	10
Impostazioni FUNCTION.....	10
Impostazioni AUDIO.....	11
Impostazioni SYSTEM.....	12
Impostazioni ILLUMINATION.....	13
Connessioni/Installazione.....	13
Informazioni aggiuntive.....	16

Informazioni sul manuale:

- Nelle seguenti istruzioni, una memoria USB o un lettore audio USB viene denominato “dispositivo USB”.
- In questo manuale, iPod e iPhone vengono denominati “iPod”.

Prima di iniziare

Grazie per avere acquistato questo prodotto PIONEER

Per garantire un uso corretto, leggere attentamente questo manuale prima di utilizzare il prodotto. È fondamentale leggere e osservare le indicazioni di **AVVERTENZA** e **ATTENZIONE** del manuale. Tenere il manuale in un luogo sicuro e accessibile per future consultazioni.



Se si vuole eliminare questo prodotto, non gettarlo insieme ai rifiuti domestici. Esiste un sistema di raccolta differenziata in conformità alle leggi che richiedono appositi trattamenti, recupero e riciclo.

Gli utenti privati dei Paesi membri dell'Unione Europea, della Svizzera e della Norvegia possono portare i propri prodotti elettronici gratuitamente presso i centri di raccolta specificati o presso il rivenditore al dettaglio (se l'acquisto è stato eseguito presso un rivenditore di questo tipo).

Per i Paesi non specificati in precedenza, contattare le autorità locali per informazioni sul corretto metodo di smaltimento.

In questo modo si garantirà che il prodotto smaltito subisca i processi di trattamento, recupero e riciclaggio necessari per prevenire i potenziali effetti negativi per l'ambiente e la salute umana.

⚠ AVVERTENZA

• **Non cercare di installare o effettuare interventi di manutenzione sul prodotto. L'installazione o l'esecuzione di interventi di manutenzione sul prodotto da parte di persone sprovviste delle qualifiche o dell'esperienza richiesta per apparecchi elettronici e accessori automobilistici potrebbe risultare pericolosa ed esporre a rischi di scosse elettriche e di altre situazioni pericolose.**

• Non cercare di utilizzare i comandi dell'unità durante la guida. Prima di utilizzare i comandi dell'unità, parcheggiare il veicolo in un luogo sicuro.

⚠ ATTENZIONE

- Non lasciare che l'unità entri in contatto con umidità e/o liquidi. Possono verificarsi scosse elettriche. Inoltre, in seguito al contatto con i liquidi possono verificarsi danni all'unità, fumo e surriscaldamento.
- Mantenere sempre il volume basso abbastanza da poter udire i suoni provenienti dall'esterno.
- Il CarStereo-Pass Pioneer può essere usato solo in Germania.
- Questo prodotto è stato sottoposto a valutazione in condizioni climatiche temperate e tropicali in conformità alla norma IEC 60065: Apparecchi audio, video ed apparecchi elettronici simili - Requisiti di sicurezza.

In caso di problemi

Nel caso che questa unità non funzioni correttamente, contattare il rivenditore o il Centro di assistenza autorizzato PIONEER più vicino.

Operazioni preliminari

Funzionamento di base

MVH-S200DAB

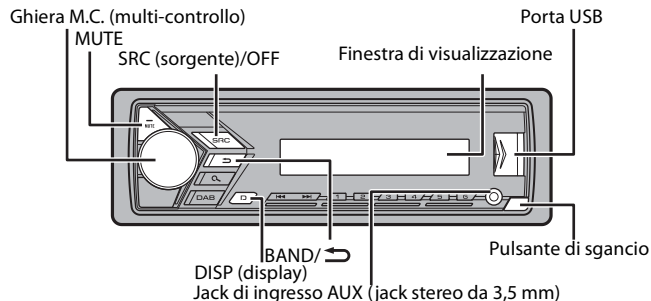

Operazioni frequenti

Scopo	Operazione
Accendere l'alimentazione*	Premere SRC/OFF per accendere l'alimentazione. Tenere premuto SRC/OFF per spegnere l'alimentazione.
Regolare il volume	Ruotare la ghiera M.C. . Premere MUTE per disattivare il volume dell'unità. Premere nuovamente MUTE oppure ruotare la ghiera M.C. per attivare il volume.
Selezionare una sorgente	Premere ripetutamente SRC/OFF .
Cambiare la visualizzazione delle informazioni	Premere ripetutamente DISP .
Tornare alla precedente visualizzazione/elenco	Premere BAND/ .

Scopo	Operazione
Tornare alla visualizzazione normale dal menu	Tenere premuto BAND/ .

* Quando l'interlinea blu/bianca dell'unità è collegata al terminale di controllo relè dell'antenna automatica del veicolo, l'antenna del veicolo si estende quando la sorgente dell'unità è attivata. Per ritirare l'antenna, disattivare la sorgente.

Indicazione del display

Indicazione	Descrizione
➤	Viene visualizzata quando esiste un livello inferiore del menu o della cartella.
Ⓟ	Viene visualizzato quando si preme il pulsante Q .
LOC	Viene visualizzata quando è impostata la funzione di sintonizzazione automatica locale (pagina 10).
TP	Viene visualizzata quando viene ricevuto un programma sul traffico.
TA	Viene visualizzata quando è impostata la funzione TA (annunci sul traffico) (pagina 11).
S.Rtrv	Viene visualizzata quando è impostata la funzione sound retriever (pagina 11).
⌘	Viene visualizzata quando è impostata la riproduzione casuale/shuffle.
↺	Viene visualizzata quando è impostata la ripetizione della riproduzione.
📱	Viene visualizzata quando è impostata la funzione di controllo dell'iPod (pagina 7).

Rimozione del frontalino

Staccare il frontalino per evitarne il furto. Rimuovere tutti i cavi e i dispositivi collegati al frontalino e spegnere l'unità prima di staccarla.

Stacca

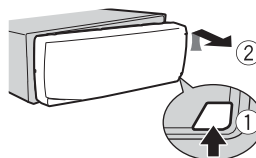

Attacca

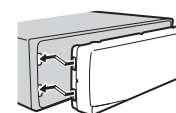

Importante

- Evitare di sottoporre il frontalino a forti urti.
- Mantenere il frontalino lontano da luce diretta del sole e alte temperature.
- Conservare sempre il frontalino staccato in una custodia protettiva o in borsa.

Menu di configurazione

Quando, dopo l'installazione, si imposta l'interruttore di accensione su ON, sul display viene visualizzato [SET UP :YES].

1 Premere la ghiera M.C..

Il menu di configurazione scompare dopo 30 secondi di attività. Se si desidera effettuare l'impostazione in seguito, ruotare la ghiera **M.C.** per selezionare [NO], quindi premere per confermare.

2 Ruotare la ghiera M.C. per selezionare le opzioni, quindi premere per confermare.

Per passare all'opzione di menu successiva, confermare la selezione.

Voce del menu	Descrizione
LANGUAGE [ENG](Inglese), [PYC](Russo), [TUR](Turco)	Selezionare la lingua per visualizzare le informazioni di testo di un file audio compresso.
CLOCK SET	Impostare l'orologio.
FM STEP [100], [50]	Selezionare il passo di frequenza FM tra 100 kHz o 50 kHz.
DAB ANT PW [ON]	Alimentare un'antenna DAB. Selezionare questa voce quando con l'unità si utilizza un'antenna DAB opzionale (AN-DAB1, venduta separatamente).
[OFF]	All'antenna DAB non viene fornita alcuna alimentazione. Selezionare questa voce quando si utilizza un'antenna passiva senza booster.

3 [QUIT :YES] viene visualizzato quando sono state effettuate tutte le impostazioni.

Per tornare alla prima voce del menu di configurazione, ruotare la ghiera **M.C.** per selezionare [QUIT :NO], quindi premere per confermare.

4 Premere la ghiera M.C. per confermare le impostazioni.

Quando [DAB ANT PW] è impostato su [ON], sul display viene visualizzato [UPDATING LIST] e l'elenco del servizio viene aggiornato.

NOTE

- È possibile annullare l'impostazione del menu premendo **SRC/OFF**.

- Tali impostazioni possono essere effettuate in qualsiasi momento dalle impostazioni SYSTEM (pagina 12) e dalle impostazioni INITIAL (pagina 4).

Annullamento della visualizzazione di dimostrazione (DEMO OFF)

- 1 Premere la ghiera **M.C.** per visualizzare il menu principale.
- 2 Ruotare la ghiera **M.C.** per selezionare [SYSTEM], quindi premere per confermare.
- 3 Ruotare la ghiera **M.C.** per selezionare [DEMO OFF], quindi premere per confermare.
- 4 Ruotare la ghiera **M.C.** per selezionare [YES], quindi premere per confermare.

Impostazioni INITIAL

- 1 Tenere premuto **SRC/OFF** finché l'unità si spegne.
- 2 Tenere premuto **SRC/OFF** per visualizzare il menu principale.
- 3 Ruotare la ghiera **M.C.** per selezionare [INITIAL], quindi premere per confermare.
- 4 Ruotare la ghiera **M.C.** per selezionare un'opzione, quindi premere per confermare.

Voce del menu	Descrizione
FM STEP [100], [50]	Selezionare il passo di frequenza FM tra 100 kHz o 50 kHz.
SP-P/O MODE [REAR/SUB.W]	Selezionare in presenza di un altoparlante full-range collegato alle interlinee di uscita dell'altoparlante posteriore e di un subwoofer collegato a un'uscita RCA.
[SUB.W/SUB.W]	Selezionare in presenza di un subwoofer passivo collegato direttamente alle interlinee di uscita dell'altoparlante posteriore e di un subwoofer collegato all'uscita RCA.
[REAR/REAR]	Selezionare in presenza di altoparlanti full-range collegati alle interlinee di uscita dell'altoparlante posteriore e all'uscita RCA. In presenza di un altoparlante full-range collegato alle interlinee di uscita dell'altoparlante posteriore e l'uscita RCA non viene utilizzata, è possibile selezionare [REAR/SUB.W] o [REAR/REAR].

Voce del menu	Descrizione
S/W UPDATE	Selezionare per confermare le più recenti informazioni di sistema sull'unità.
[SYSTEM INFO]	
[SYSTEM UPDATE]	Selezionare per aggiornare l'unità al software più recente e avviare le impostazioni dell'unità. Per dettagli sul software più recente e sull'aggiornamento, visitare il nostro sito Web.
DAB ANT PW	Alimentare un'antenna DAB. Selezionare questa voce quando con l'unità si utilizza un'antenna DAB opzionale (AN-DAB1, venduta separatamente).
[ON]	
[OFF]	All'antenna DAB non viene fornita alcuna alimentazione. Selezionare questa voce quando si utilizza un'antenna passiva senza booster.
SYSTEM RESET	Selezionare [YES] per avviare le impostazioni dell'unità. L'unità verrà riavviata automaticamente. (Alcune impostazioni possono essere mantenute anche dopo la reimpostazione dell'unità.)
[YES], [NO]	

Digital Audio Broadcasting (DAB)

Per ricevere i segnali DAB, collegare un'antenna DAB (AN-DAB1) (venduta separatamente) all'unità.

Ricerca di un componente di servizio/stazione

- 1 Premere **SRC/OFF** per selezionare [DIGITAL RADIO].
- 2 Premere **BAND/↔** per selezionare la banda [D1], [D2] o [D3].
- 3 Premere **◀◀/▶▶** per selezionare un componente di servizio/stazione.

NOTA

Tenere premuto **◀◀/▶▶**, quindi rilasciarlo per cercare un servizio disponibile. La scansione termina quando l'unità riceve un servizio.

Per selezionare un componente di servizio/stazione dagli elenchi di servizio

- 1 Durante la ricezione DAB, premere **🔍**.
Consente di visualizzare un elenco di tutti i componenti di servizi/stazioni. Premere nuovamente **🔍** per cercare un componente di servizio/stazione in ordine alfabetico.

- 2 Selezionare un componente di servizio/stazione dall'elenco selezionato, quindi premere la ghiera **M.C.** per confermare.

NOTA

È possibile aggiornare un elenco dei servizi tenendo premuto **🔍**. Per annullare l'aggiornamento, tenere premuto nuovamente **🔍**.

Preimpostazione dei componenti di servizio/stazioni

Per memorizzare i componenti di servizio/stazioni

- 1 Durante la ricezione del componente di servizio/stazione che si desidera memorizzare, tenere premuto uno dei pulsanti numerici (da 1/∧ a 6/↔) fino a quando non smette di lampeggiare.

Per recuperare i componenti di servizio/stazioni memorizzati

- 1 Selezionare la banda, quindi premere un pulsante numerico (da 1/∧ a 6/↔).

Radio

Le frequenze del tuner sull'unità sono distribuite per l'utilizzo in Europa occidentale, Asia, Medio oriente, Africa e Oceania. L'utilizzo in altre aree può provocare una scarsa ricezione. La funzione RDS (radio data system) funziona solo nelle aree di trasmissione dei segnali RDS per le stazioni FM.

Ricezione delle stazioni preimpostate

- 1 Premere **SRC/OFF** per selezionare [RADIO].
- 2 Premere **BAND/↔** per selezionare la banda [FM1], [FM2], [FM3], [MW] o [LW].
- 3 Premere un pulsante numerico (da 1/∧ a 6/↔).

TIP

I pulsanti **◀◀/▶▶** possono anche essere utilizzati per selezionare una stazione preimpostata quando [SEEK] è impostato su [PCH] nelle impostazioni FUNCTION (pagina 11).

Best stations memory (BSM)

Le sei stazioni più forti vengono memorizzate sui pulsanti numerici (da 1/▲ a 6/▶).

- 1 Una volta selezionata la banda, premere la ghiera **M.C.** per visualizzare il menu principale.
- 2 Ruotare la ghiera **M.C.** per selezionare [FUNCTION], quindi premere per confermare.
- 3 Ruotare la ghiera **M.C.** per selezionare [BSM], quindi premere per confermare.

Per cercare manualmente una stazione

- 1 Una volta selezionata la banda, premere ◀◀/▶▶ per selezionare una stazione. Tenere premuto ◀◀/▶▶, quindi rilasciarlo per cercare una stazione disponibile. La scansione termina quando l'unità riceve una stazione. Per annullare la sintonizzazione, premere ◀◀/▶▶.

NOTA

[SEEK] deve essere impostato su [MAN] nelle impostazioni FUNCTION (pagina 11).

Per memorizzare manualmente le stazioni

- 1 Durante la ricezione della stazione che si desidera memorizzare, tenere premuto uno dei pulsanti numerici (da 1/▲ a 6/▶) fino a quando non smette di lampeggiare.

Utilizzo delle funzioni PTY

L'unità cerca una stazione per informazione PTY (tipo di programma).

- 1 Premere 🔍 durante la ricezione FM.
- 2 Ruotare la ghiera **M.C.** per selezionare un tipo di programma da [NEWS/INFO], [POPULAR], [CLASSICS] o [OTHERS].
- 3 Premere la ghiera **M.C.**.
L'unità inizia a cercare una stazione. Una volta trovata, viene visualizzato il relativo nome di servizio del programma.

NOTE

- Per annullare la ricerca, premere la ghiera **M.C.**.
- Il programma di alcune stazioni può differire da quanto indicato dal PTY trasmesso.
- Se non viene trasmessa alcuna stazione per il tipo di programma che si sta cercando, viene visualizzato [NOT FOUND] per circa due secondi, quindi il tuner torna alla stazione originale.

USB/iPod/AUX

Riproduzione

Scollegare le cuffie dal dispositivo prima di collegarlo all'unità.

Dispositivi USB (incluso Android™)/iPod

- 1 Aprire il coperchio della porta USB.
- 2 Collegare il dispositivo USB/iPod utilizzando un cavo idoneo.

NOTA

Per passare automaticamente alla sorgente [USB] quando un dispositivo USB/iPod è collegato all'unità, impostare [USB AUTO] su [ON] nelle impostazioni SYSTEM (pagina 12).

⚠ ATTENZIONE

Utilizzare un cavo Pioneer USB opzionale (CD-U50E) per collegare il dispositivo USB in quanto ogni dispositivo collegato direttamente all'unità sporge e può risultare pericoloso.

Prima di rimuovere il dispositivo, interrompere la riproduzione.

Connessioni AOA

Per dettagli sulla connessione AOA, consultare pagina 9.

Connessione MTP

Un dispositivo installato con Android OS 4.0 o versioni successive, può essere collegato all'unità via MTP, utilizzando il cavo in dotazione con il dispositivo. Tuttavia, in base al dispositivo connesso e al numero di file nel dispositivo, i brani/file audio potrebbero non essere riprodotti via MTP. Si prega di notare che la connessione MTP non è compatibile con i formati file WAV.

NOTA

Se si utilizza una connessione MTP, impostare [ANDROID WIRED] su [MEMORY] nelle impostazioni SYSTEM (pagina 12).

AUX

- 1 Inserire la spina mini stereo nel jack di ingresso AUX.
- 2 Premere **SRC/OFF** per selezionare [AUX] come sorgente.

NOTA

Se [AUX] è impostato su [OFF] nelle impostazioni SYSTEM, non è possibile selezionare [AUX] come sorgente (pagina 12).

Operazioni

È possibile effettuare diverse regolazioni nelle impostazioni FUNCTION (pagina 10). Si prega di notare che le seguenti operazioni non funzionano su un dispositivo AUX. Per utilizzare un dispositivo AUX, utilizzare il dispositivo stesso.

Scopo	Operazione
Selezionare una cartella/album*1	Premere 1/▲ o 2/▼ .
Selezionare una traccia/brano (capitolo)	Premere ◀◀ o ▶▶ .
Avanzamento o avvolgimento rapido*2	Tenere premuto ◀◀ o ▶▶ .
Cercare un file da un elenco	<ol style="list-style-type: none">1 Premere 🔍 per visualizzare l'elenco.2 Ruotare la ghiera M.C. per selezionare il nome file desiderato (cartella) o la categoria, quindi premere per confermare.3 Ruotare la ghiera M.C. per selezionare il file desiderato, quindi premere per confermare. Viene avviata la riproduzione.
Visualizzare un elenco di file nella cartella/categoria selezionata*1	Premere la ghiera M.C. quando viene selezionata una cartella/categoria.
Riprodurre un brano nella cartella/categoria selezionata*1	Tenere premuto la ghiera M.C. quando viene selezionata una cartella/categoria.
Ricerca alfabetica (solo iPod)	<ol style="list-style-type: none">1 Premere 🔍 per visualizzare l'elenco.2 Ruotare la ghiera M.C. per selezionare l'elenco di categoria desiderato, quindi premere 🔍 per inserire la modalità di ricerca alfabetica. (È possibile inserire la modalità di ricerca alfabetica M.C. anche ruotando la ghiera due volte).3 Ruotare la ghiera M.C. per selezionare una lettera, quindi premere per visualizzare l'elenco alfabetico. Per annullare la ricerca alfabetica, premere BAND/↩.
Ripetere la riproduzione	Premere 6/↺ .
Riproduzione casuale/shuffle	Premere 5/🔀 .
Riproduzione shuffle di tutti i brani (solo iPod)	Tenere premuto 5/🔀 .
Sospendere/riprendere la riproduzione	Premere 4/PAUSE .

Scopo	Operazione
Sound retriever	Premere 3/S.Rtrv . [1]: efficace per velocità di compressione basse [2]: efficace per velocità di compressione alte
Tornare alla cartella principale (solo USB)*1	Tenere premuto 🔍 .
Cambiare le unità nel dispositivo USB (dispositivi che supportano solo il protocollo di classe dispositivo di archiviazione di massa USB)	Premere BAND/↩ .

*1 Solo file audio compressi

*2 Quando si utilizza la funzione di avanzamento o avvolgimento rapido durante la riproduzione di un file VBR, la durata della riproduzione indicata potrebbe non essere corretta.

Funzioni utili per iPod

Modalità di riproduzione collegamento

È possibile accedere ai brani in base ad artista, album o genere attualmente in riproduzione.

- 1 **Mentre si ascolta un brano, tenere premuto **🔍** per inserire la modalità di riproduzione collegamento.**
- 2 **Ruotare la ghiera M.C. per selezionare la modalità ([ARTIST], [ALBUM], [GENRE]), quindi premere per confermare.**

Il brano/album selezionato verrà riprodotto dopo il brano attualmente in riproduzione.

NOTA

È possibile annullare il brano/album selezionato se si utilizzano funzioni diverse dalla modalità di ricerca collegamento (ad esempio avanzamento e riavvolgimento rapidi).

Controllo iPod

È possibile controllare l'unità mediante un iPod connesso.

I seguenti modelli di iPod non sono compatibili con questa funzione.

– iPod nano 1° generazione, iPod con video

- 1 **Premere **BAND/↩** durante la riproduzione, quindi selezionare la modalità di controllo.**

[**CONTROL iPod**]: la funzione iPod dell'unità può essere utilizzata dall'iPod collegato.

[**CONTROL AUDIO**]: la funzione iPod dell'unità può essere utilizzata solo mediante i pulsanti dell'unità. In questa modalità, l'iPod collegato non può essere acceso o spento.

NOTE

- Il passaggio dalla modalità di controllo a [CONTROL iPod] sospende la riproduzione del brano. Utilizzare l'iPod collegato per riprendere la riproduzione.
- Le seguenti operazioni continuano a essere accessibili dall'unità anche se la modalità di controllo è impostata su [CONTROL iPod].
 - Pausa, avanzamento/riavvolgimento rapido, selezione brano/capitolo
- Il volume può essere regolato solo dall'unità.

Modalità app

È possibile ascoltare un'applicazione su un iPhone attraverso l'unità. In alcuni casi, è possibile controllare un'applicazione utilizzando l'unità.

Per dettagli sui dispositivi compatibili, visitare il nostro sito Web.

Importante

L'utilizzo di applicazioni di terze parti potrebbe comportare o richiedere di fornire informazioni personali di identificazione attraverso la creazione di un account utente o in altro modo e, per alcune applicazioni, attraverso l'invio di dati di geolocalizzazione.

TUTTE LE APPLICAZIONI DI TERZE PARTI SONO DI RESPONSABILITÀ ESCLUSIVA DEI RISPETTIVI FORNITORI, INCLUSI MA NON LIMITATAMENTE ALLA GESTIONE E SICUREZZA DEI DATI UTENTE E ALLE PROCEDURE DI TUTELA DELLA PRIVACY. ACCEDENDO AD APPLICAZIONI DI TERZE PARTI, SI ACCETTA DI ESAMINARE I TERMINI DEL SERVIZIO E I CRITERI SULLA PRIVACY DEI FORNITORI. SE NON SI ACCETTANO I TERMINI O I CRITERI DI QUALSIASI FORNITORE O NON SI ACCONSENTE, DOVE SIA APPLICABILE, ALL'USO DEI DATI DI GEOLOCALIZZAZIONE, NON UTILIZZARE TALI APPLICAZIONI DI TERZE PARTI.

Per gli utenti iPhone

Questa funzione è compatibile con iPhone e iPod touch installati con iOS 5.0 o versioni successive.

NOTA

PIONEER NON È RESPONSABILE DELLE APP DI TERZE PARTI O DEI RELATIVI CONTENUTI, SENZA ALCUNA LIMITAZIONE ALL'ACCURATEZZA O ALLA COMPLETEZZA. IL CONTENUTO E LA FUNZIONALITÀ DI TALI APPLICAZIONI SONO DI SOLA RESPONSABILITÀ DEL FORNITORE DELLA APP.

Riproduzione di un'applicazione attraverso l'unità

- 1 Connettere l'unità con un dispositivo mobile.**
 - iPhone via USB (pagina 6)
- 2 Premere SRC/OFF per selezionare [APP].**
- 3 Utilizzare il dispositivo mobile per avviare l'applicazione.**

Operazioni di base

È possibile effettuare diverse regolazioni nelle impostazioni FUNCTION (pagina 10).

Scopo	Operazione
Selezionare una traccia	Premere ◀◀ o ▶▶ .
Avanzamento o avvolgimento rapido	Tenere premuto ◀◀ o ▶▶ .
Sospendere/riprendere la riproduzione	Premere BAND/↺ .

Spotify®

(MVH-S200DAB è compatibile solo con Spotify installato su iPhone.)

Spotify è un servizio di distribuzione musicale in streaming non affiliato con Pioneer. Maggiori informazioni sono disponibili alla pagina <http://www.spotify.com>.

L'applicazione Spotify è disponibile per gli smartphone compatibili. Per informazioni aggiornate sulla compatibilità, visitare la pagina <https://support.spotify.com/>.

Per utilizzare Spotify durante la guida, per prima cosa scaricare la app Spotify sull'iPhone. È possibile effettuare il download da iTunes App Store. Scegliere un account gratuito o Premium a pagamento, all'interno della app o su [spotify.com](https://www.spotify.com). Un account Premium offre molte più funzioni, come ad esempio l'ascolto offline.

Importante

- Questo prodotto include il software Spotify soggetto a licenze di terze parti consultabili qui: www.spotify.com/connect/third-party-licenses.
- Per informazioni sui Paesi e sulle regioni in cui è possibile utilizzare Spotify, dare un'occhiata a <https://www.spotify.com/us/select-your-country/>.

Ascoltare Spotify

Prima dell'uso, aggiornare il firmware dell'applicazione Spotify alla versione più recente.

- 1 Connettere l'unità con un dispositivo mobile.**
 - iPhone via USB (pagina 6)
- 2 Premere SRC/OFF per selezionare [SPOTIFY].**
- 3 Avviare l'applicazione Spotify sul dispositivo mobile e avviare la riproduzione.**

Operazioni di base

È possibile effettuare diverse regolazioni nelle impostazioni FUNCTION (pagina 10).

NOTA

Le operazioni disponibili variano in base al tipo di contenuti (brano/album/artista/playlist/radio) che si desidera riprodurre.

Scopo	Operazione
Saltare una traccia	Premere ◀◀ o ▶▶ .
Cercare un brano da un elenco	<ol style="list-style-type: none">1 Premere 🔍 (elenco) per visualizzare l'elenco.2 Ruotare la ghiera M.C. per selezionare la categoria desiderata, quindi premere per confermare.3 Ruotare la ghiera M.C. per selezionare il file desiderato, quindi premere per confermare. La riproduzione si avvia.
Sospendere/riprendere la riproduzione	Premere 4/PAUSE .
Pollice in su (solo per la radio)	Premere 1/▲ .
Pollice in giù (solo per la radio)	Premere 2/▼ .
Riproduzione casuale (solo per brano/album/artista/playlist)	Premere 5/🎲 .
Riproduzione ripetuta (solo per brano/album/artista/playlist)	Premere 6/↺ .
Avviare un canale radio in base al brano attualmente riprodotto.	<ol style="list-style-type: none">1 Tenere premuto 🔍 (elenco) per avviare una radio.2 Premere la ghiera M.C.. <ul style="list-style-type: none">• Questa funzione potrebbe non essere disponibile in base al brano selezionato.
Memorizzare le informazioni sul brano attualmente riprodotto. Rimuovere le informazioni memorizzate.	<ol style="list-style-type: none">1 Tenere premuto 3/S.Rtrv. Viene visualizzato [SAVE]/[UNSAVE].2 Premere la ghiera M.C..

NOTA

Alcune funzioni di Spotify potrebbero non funzionare dall'unità.

Utilizzare Pioneer ARC APP

È possibile utilizzare l'unità dall'applicazione Pioneer ARC APP installata su un dispositivo iPhone/Android. In alcuni casi, è possibile controllare aspetti dell'applicazione utilizzando l'unità, quali selezione della sorgente, pausa e così via. Per dettagli sulle operazioni disponibili nell'applicazione, consultare la sezione di supporto dell'applicazione.

⚠ AVVERTENZA

Non tentare di utilizzare l'applicazione durante la guida. Assicurarsi di uscire dalla strada e parcheggiare il veicolo in un luogo sicuro prima di tentare di utilizzare i comandi sull'applicazione.

Per gli utenti iPhone

Questa funzione è compatibile con iPhone (iPhone 5 o successivo) e iPod touch installati con iOS 8.0 o versioni successive.

È possibile scaricare Pioneer ARC APP da iTunes App Store.

Per gli utenti di dispositivi Android

Questa funzione è compatibile con i dispositivi con Android OS 4.1 o versioni successive installate e inoltre supportano AOA (Android Open Accessory) 2.0.

È possibile scaricare Pioneer ARC APP su Google Play™.

NOTA

Alcuni dispositivi Android collegati via AOA 2.0 potrebbero non funzionare correttamente o emettere suoni a causa del proprio software, indipendentemente dalla versione del sistema operativo.

Effettuare una connessione con Pioneer ARC APP

1 Connettere l'unità con un dispositivo mobile.

- Dispositivo iPhone/Android via USB (pagina 6)
- Se si seleziona la connessione USB per iPhone, passare al punto 6.

2 Premere la ghiera **M.C.** per visualizzare il menu principale.

3 Ruotare la ghiera **M.C.** per selezionare [SYSTEM], quindi premere per confermare.

4 Ruotare la ghiera **M.C.** per selezionare [ANDROID WIRED], quindi premere per confermare.

5 Ruotare la ghiera **M.C.** per selezionare [APP CONTROL] per un dispositivo Android connesso via USB.

Se si seleziona [ON] in [P.APP AUTO ON] (pagina 12), Pioneer ARC APP sul dispositivo Android si avvia automaticamente e tutti i passaggi sono stati completati.

NOTA

Se Pioneer ARC APP non è ancora stato installato sul dispositivo Android, viene visualizzato un messaggio che richiede di installare l'applicazione sul dispositivo Android. Selezionare [OFF] in [P.APP AUTO ON] per annullare il messaggio (pagina 12).

6 Premere **SRC/OFF** per selezionare qualsiasi sorgente.

7 Avviare Pioneer ARC APP sul dispositivo mobile.

NOTA

Per l'iPhone, è anche possibile avviare l'applicazione tenendo premuta la ghiera **M.C.**.

Ascoltare musica su Android

- 1 Premere **SRC/OFF** per selezionare [ANDROID].

Operazioni di base

Scopo	Operazione
Selezionare una traccia	Premere ◀◀ o ▶▶ .
Avanzamento o avvolgimento rapido	Tenere premuto ◀◀ o ▶▶ .
Sospendere/riprendere la riproduzione	Premere 4/PAUSE .
Sound retriever	Premere 3/S.Rtrv. [1]: efficace per velocità di compressione basse [2]: efficace per velocità di compressione alte

Impostazioni

È possibile regolare diverse impostazioni nel menu principale.

- 1 Premere la ghiera **M.C.** per visualizzare il menu principale.
- 2 Ruotare la ghiera **M.C.** per selezionare una delle seguenti categorie, quindi premere per confermare.
 - Impostazioni FUNCTION (pagina 10)
 - Impostazioni AUDIO (pagina 11)
 - Impostazioni SYSTEM (pagina 12)
 - Impostazioni ILLUMINATION (pagina 13)
- 3 Ruotare la ghiera **M.C.** per selezionare le opzioni, quindi premere per confermare.

Impostazioni FUNCTION

Le voci del menu variano a seconda della sorgente.

Voce del menu	Descrizione
S.FOLLOW <input type="button" value="DAB"/> [ON], [OFF]	Cercare un altro ensemble che supporti il medesimo componente di servizio/stazione con una ricezione migliore. Nel caso in cui non sia possibile trovare un componente di servizio/stazione alternativo o la ricezione rimane debole, l'unità passerà automaticamente a una trasmissione FM identica.
SOFTLINK*1*2 <input type="button" value="DAB"/> [ON], [OFF]	Se la ricezione del componente di servizio/stazione ricevuto diventa debole, l'unità passa automaticamente a una stazione con trasmissione simile.
PROGRAM TYPE <input type="button" value="DAB"/> [NEWS/INFO], [POPULAR],[CLASSICS],[OTHERS]	Consente di visualizzare le informazioni sul tipo di programma.
ENSEMBLE <input type="button" value="DAB"/>	Consente di visualizzare l'elenco degli ensemble pertinenti.
FM SETTING <input type="button" value="RADIO"/> [TALK],[STANDARD],[MUSIC]	Corrispondenza del livello della qualità audio con le condizioni del segnale di trasmissione del segnale di banda FM. (Disponibile solo con banda FM selezionata.)
BSM <input type="button" value="RADIO"/>	Memorizzare automaticamente le sei stazioni più forti sui pulsanti numerici (da 1/∧ a 6/↔).
REGIONAL <input type="button" value="RADIO"/> [ON], [OFF]	Limitare la ricezione ai programmi regionali specifici quando è selezionato AF (ricerca frequenze alternative). (Disponibile solo con banda FM selezionata.)
LOCAL <input type="button" value="RADIO"/> FM: [OFF], [LV1], [LV2], [LV3], [LV4] MW/LW: [OFF], [LV1], [LV2]	Limitare la stazione di sintonizzazione in base alla potenza del segnale.

Voce del menu	Descrizione
TA <input type="button" value="DAB"/> <input type="button" value="RADIO"/>	
[DAB+RDS TA]	Ricevere le informazioni correnti sul traffico per DAB e RDS (DAB ha la priorità), se disponibili.
[RDS TA ONLY]	Ricevere le informazioni correnti sul traffico solo per RDS, se disponibili.
[TA OFF]	Consente di disabilitare questa funzione.
AF <input type="button" value="RADIO"/>	
[ON], [OFF]	Consentire all'unità di risintonizzarsi su una frequenza differente fornendo la medesima stazione. (Disponibile solo con banda FM selezionata.)
NEWS <input type="button" value="RADIO"/>	
[ON], [OFF]	Interrompere la sorgente attualmente selezionata con nuovi programmi. (Disponibile solo con banda FM selezionata.)
SEEK <input type="button" value="RADIO"/>	
[MAN], [PCH]	Assegnare i pulsanti ◀◀ o ▶▶ per cercare le stazioni una a una (sintonizzazione manuale) o selezionare una stazione dai canali preimpostati.
SAVE <input type="button" value="SPOTIFY"/>	
	Memorizzare le informazioni sul brano attualmente riprodotto nell'elenco musicale in Spotify.
UNSAVE <input type="button" value="SPOTIFY"/>	
	Rimuovere le informazioni memorizzate in [SAVE].
S.RTRV <input type="button" value="USB"/> <input type="button" value="iPod"/> <input type="button" value="APP"/> <input type="button" value="ANDROID"/> <input type="button" value="SPOTIFY"/>	
[1] (efficace per velocità di compressione basse), [2] (efficace per velocità di compressione alte), [OFF]	Potenziare l'audio compresso e ripristinare il suono completo.
AUDIO BOOK <input type="button" value="iPod"/>	
[FASTER], [NORMAL], [SLOWER]	Modificare la velocità di riproduzione. (Non disponibile quando [CONTROL iPod] è selezionato nella modalità di controllo.)

Voce del menu	Descrizione
PAUSE <input type="button" value="APP"/>	
	Sospendere o riprendere la riproduzione.

*1 Disponibile solo nelle aree in cui viene supportata la funzione [SOFTLINK].

*2 Non disponibile quando la funzione [S.FOLLOW] è disattivata.

Impostazioni AUDIO

Voce del menu	Descrizione
FADER *1	Regolare il bilanciamento dell'altoparlante anteriore e posteriore.
BALANCE	Regolare il bilanciamento dell'altoparlante destro e sinistro.
EQ SETTING	
[SUPER BASS], [POWERFUL], [NATURAL], [VOCAL], [CUSTOM1], [CUSTOM2], [FLAT]	Selezionare o personalizzare la curva di equalizzazione. [CUSTOM1] può essere importato separatamente per ogni sorgente. Tuttavia, ognuna delle seguenti combinazioni viene impostata automaticamente sulla stessa impostazione. • USB, iPod, ANDROID, SPOTIFY e APP (iPhone) [CUSTOM2] è un'impostazione condivisa utilizzata per tutte le origini.
Selezionare una banda equalizzatore e il livello per un'ulteriore personalizzazione. Banda equalizzatore: [80HZ], [250HZ], [800HZ], [2.5KHZ], [8KHZ] Livello equalizzatore: da [+6] a [-6]	
LOUDNESS	
[OFF], [LOW], [MID], [HI]	Compensare il suono chiaro a basso volume.
SUB.W *2	
[NOR], [REV], [OFF]	Selezionare la fase del subwoofer.
SUB.W CTRL *2*3	
Frequenza di cutoff: [50HZ], [63HZ], [80HZ], [100HZ], [125HZ], [160HZ], [200HZ] Livello di output: da [-24] a [+6] Livello di pendenza: [-12], [-24]	Il subwoofer emette solo le frequenze inferiori a quelle presenti nell'intervallo selezionato.

Voce del menu	Descrizione
BASS BOOST	
Da [0] a [+6]	Selezionare il livello di incremento dei bassi.
HPF SETTING	
Frequenza di cutoff: [OFF], [50HZ], [63HZ], [80HZ], [100HZ], [125HZ], [160HZ], [200HZ] Livello di pendenza: [-12], [-24]	Dagli altoparlanti vengono emesse solo le frequenze superiori al cutoff del filtro passa alto (HPF).
SLA	
Da [+4] a [-4]	Regolare il volume del livello per ogni sorgente, fatta eccezione per FM. Ognuna delle seguenti combinazioni viene impostata automaticamente sulla stessa impostazione. • USB, iPod, ANDROID, SPOTIFY e APP (iPhone)

*1 Non disponibile quando [SUB.W/SUB.W] è selezionato in [SP-P/O MODE] nelle impostazioni INITIAL (pagina 4).

*2 Non disponibile quando [REAR/REAR] è selezionato in [SP-P/O MODE] nelle impostazioni INITIAL (pagina 4).

*3 Non disponibile quando [OFF] è selezionato in [SUB.W].

Impostazioni SYSTEM

È anche possibile accedere a questi menu quando l'unità è spenta.

Voce del menu	Descrizione
LANGUAGE	
[ENG](Inglese), [PYC](Russo), [TUR](Turco)	Selezionare la lingua per visualizzare le informazioni di testo di un file audio compresso.
CLOCK SET	
	Impostare l'orologio (pagina 4).
12H/24H	
[12H], [24H]	Selezionare la notazione temporale.
AUTO PI	
[ON], [OFF]	Cercare una stazione differente con la medesima programmazione, anche se si utilizza una stazione preimpostata.

Voce del menu	Descrizione
AUX	
[ON], [OFF]	Impostare su [ON] quando si utilizza un dispositivo ausiliario connesso all'unità.
SPOTIFY	
[ON], [OFF]	Impostare su [ON] quando si utilizza la funzione Spotify.
MUTE MODE	
[MUTE], [20dB ATT], [10dB ATT]	Disattivare o attenuare automaticamente l'audio quando dall'apparecchiatura con funzione Mute viene ricevuto un segnale.
PW SAVE*	
[ON], [OFF]	Ridurre il consumo della batteria. L'attivazione della sorgente è consentita solo se questa funzione è attiva.
ANDROID WIRED	
[MEMORY], [APP CONTROL]	Selezionare il metodo di connessione idoneo in base al dispositivo Android.
P.APP AUTO ON	
[ON], [OFF]	Selezionare [ON] per avviare automaticamente Pioneer ARC APP quando all'unità è collegato un dispositivo Android mediante AOA. (Non disponibile quando [MEMORY] è selezionato in [ANDROID WIRED].)
USB AUTO	
[ON], [OFF]	Selezionare [ON] per passare automaticamente alla sorgente [USB] quando un dispositivo USB/iPod è collegato all'unità. Selezionare [OFF] quando un dispositivo USB/iPod è stato collegato all'unità solo per essere caricato.

* [PW SAVE] è annullato se la batteria del veicolo è scollegata e dovrà essere riattivato una volta ricollegata la batteria. Quando [PW SAVE] è disattivato, in base ai metodi di connessione, l'unità può continuare a ricavare energia dalla batteria se l'interruttore di accensione del veicolo non dispone di una posizione ACC (accessorio).

Impostazioni ILLUMINATION

Voce del menu	Descrizione
DIM SETTING	
[SYNC CLOCK], [MANUAL]	Cambiare la luminosità del display.
BRIGHTNESS	
Da [1] a [10]	Cambiare la luminosità del display. La gamma di impostazioni disponibili varia in base a [DIM SETTING].

Connessioni/Installazione

Connessioni

Importante

- Durante l'installazione dell'unità su un veicolo privo di posizione ACC (accessorio) sull'interruttore di accensione, il mancato collegamento del cavo rosso al terminale che rileva il funzionamento del tasto di accensione può provocare il consumo della batteria.



Posizione ACC



Senza posizione ACC

- Se questa unità venisse, utilizzata in condizioni diverse dalle seguenti, potrebbero verificarsi incendi o malfunzionamenti.
 - Veicoli con batteria da 12 volt e messa a terra negativa.
 - Quando l'uscita dell'altoparlante viene utilizzata da 4 canali, usare altoparlanti oltre 50 W (potenza in entrata massima) e tra 4 Ω e 8 Ω (valore di impedenza). Per questa unità, non utilizzare altoparlanti con valore di impedenza compreso tra 1 Ω e 3 Ω.
 - Quando l'uscita dell'altoparlante posteriore viene utilizzata da un subwoofer da 2 Ω, usare altoparlanti oltre 70 W (potenza in entrata massima).
- * Fare riferimento alle connessioni per un metodo di connessione.
- Per evitare cortocircuiti, surriscaldamento e malfunzionamenti, assicurarsi di attenersi alla seguente procedura.
 - Scollegare il terminale negativo della batteria prima dell'installazione.
 - Fissare il cablaggio con fascette o nastro adesivo. Avvolgere nastro adesivo

intorno cablaggio che entra in contatto con le parti metalliche per proteggere i cavi.

- Posizionare tutti i cavi lontano dalle parti in movimento, come ad esempio la leva del cambio e le guide dei sedili.
- Posizionare tutti i cavi lontano da luoghi caldi, come ad esempio vicino alle bocchette del riscaldamento.
- Non collegare il cavo giallo alla batteria facendolo passare attraverso il foro del vano motore.
- Coprire tutti i connettori per cavi scollegati con nastro isolante.
- Non accorciare i cavi.
- Non tagliare mai l'isolamento del cavo di alimentazione dell'unità al fine di condividere la potenza con altri dispositivi. La capacità corrente del cavo è limitata.
- Utilizzare un fusibile dal valore prescritto.
- Non collegare il cavo negativo dell'altoparlante direttamente alla messa a terra.
- Non unire mai i cavi negativi di diversi altoparlanti.
- Quando l'unità è accesa, i segnali di controllo vengono inviati attraverso il cavo blu/bianco. Collegare il cavo al telecomando di sistema di un amplificatore di potenza esterno o al terminale di controllo relè dell'antenna automatica del veicolo (max. 300 mA 12 V CC). Se il veicolo è dotato di un'antenna da vetro, collegarla al terminale di alimentazione del booster.
- Non collegare il cavo blu/bianco al terminale di alimentazione di un amplificatore di potenza esterno. Inoltre, non collegarlo al terminale di alimentazione dell'antenna automatica. Questa operazione può provocare

l'esaurimento della batteria o un malfunzionamento.

- Il cavo nero è la messa a terra. I cavi di messa a terra per l'unità e per altre apparecchiature (in particolare prodotti ad alta corrente, come ad esempio amplificatori di potenza) devono essere collegati separatamente. In caso contrario, un distacco accidentale può provocare incendi o malfunzionamenti.
- Il simbolo grafico  situato sul prodotto significa corrente continua.

L'unità

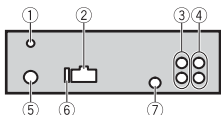

- 1 Ingresso antenna DAB
Per ricevere i segnali DAB, collegare all'unità un'antenna DAB (AN-DAB1) venduta separatamente.
- 2 Ingresso cavo di alimentazione
- 3 Uscita posteriore o uscita subwoofer
- 4 Uscita anteriore
- 5 Ingresso antenna
- 6 Fusibile (10 A)
- 7 Ingresso remoto cablato
È possibile collegare un adattatore per il telecomando cablato (venduto separatamente).

Cavo di alimentazione

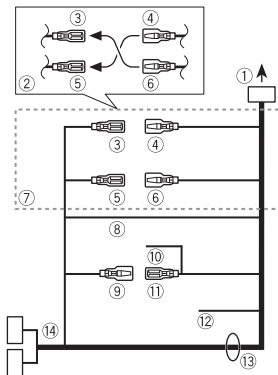

- 1 All'ingresso del cavo di alimentazione
- 2 In base al veicolo, la funzione di ③ e ⑤ può variare. In questo caso, assicurarsi di collegare ④ a ⑤ e ⑥ a ③.
- 3 Giallo Backup (o accessorio)
- 4 Giallo Effettuare la connessione a un terminale di alimentazione costante pari a 12 V.
- 5 Rosso Accessorio (o backup)
- 6 Rosso Effettuare la connessione a un terminale controllato dall'interruttore di accensione (12 V CC).
- 7 Collegare tra loro le interlinee del medesimo colore.
- 8 Nero (messa a terra telaio)
- 9 Blu/bianco La posizione dei pin del connettore ISO varia in base al tipo di veicolo. Collegare ⑨ e ⑪ quando il Pin 5 è di tipo controllo antenna. In un altro tipo di veicolo, non collegare mai ⑨ e ⑪.
- 10 Blu/bianco
- 11 Blu/bianco
- 12
- 13
- 14

Effettuare il collegamento al terminale di controllo del sistema dell'amplificatore di potenza (max. 300 mA 12 V CC).

- 11 Blu/bianco Effettuare il collegamento al terminale di controllo relè dell'antenna automatica (max. 300 mA 12 V CC).
- 12 Giallo/nero Se si utilizza l'apparecchiatura con funzione Mute, collegare l'interlinea all'interlinea Audio Mute dell'apparecchiatura. In caso contrario, tenere l'interlinea Audio Mute priva di collegamenti.
- 13 Interlinee altoparlante
Bianco: anteriore sinistra +
Bianco/nero: anteriore sinistra -
Grigio: anteriore destra +
Grigio/nero: anteriore destra -
Verde: posteriore sinistra + o subwoofer +
Verde/nero: posteriore sinistra - o subwoofer -
Viola: posteriore destra + o subwoofer +
Viola/nero: posteriore destra - o subwoofer -
- 14 Connettore ISO
In alcuni veicoli, il connettore ISO può essere diviso in due. In questo caso, assicurarsi di collegare entrambi i connettori.

NOTE

- Cambiare il menu iniziale dell'unità. Fare riferimento a [SP-P/O MODE] (pagina 4). L'uscita subwoofer dell'unità è monofonica.
- Quando si utilizza un subwoofer da 2 Ω, assicurarsi di collegare il subwoofer alle interlinee viola e viola/nero dell'unità. Non collegare nulla alle interlinee verde e verde/nero.

Amplificatore di potenza (venduto separatamente)

Eseguire questi collegamenti quando si utilizza un amplificatore opzionale.

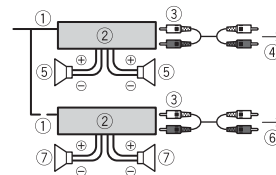

- 1 Telecomando di sistema
Effettuare la connessione al cavo blu/bianco.
- 2 Amplificatore di potenza (venduto separatamente)
- 3 Effettuare la connessione con cavi RCA (venduti separatamente)
- 4 All'uscita anteriore
- 5 Altoparlante anteriore
- 6 All'uscita posteriore o all'uscita subwoofer
- 7 Altoparlante posteriore o subwoofer

Installazione

Importante

- Verificare tutti i collegamenti e i sistemi prima dell'installazione finale.
- Non utilizzare parti non autorizzate, in quanto possono provocare malfunzionamenti.
- Se l'installazione richiede la foratura o altre modifiche del veicolo, consultare il rivenditore.
- Non installare l'unità se:
 - può interferire con il funzionamento del veicolo.
 - può causare lesioni ai passeggeri in caso di arresto improvviso.
- In caso di surriscaldamento, il laser semiconduttore può subire danni.

Installare l'unità lontano da luoghi caldi, come ad esempio vicino alle bocchette del riscaldamento.

- È possibile ottenere prestazioni ottimali quando l'unità viene installata con un'angolazione inferiore ai 60°.
- Durante l'installazione, per garantire la corretta dispersione del calore quando si utilizza l'unità, accertarsi di lasciare ampio spazio dietro il pannello posteriore e avvolgere i cavi allentati in modo che non blocchino le aperture.

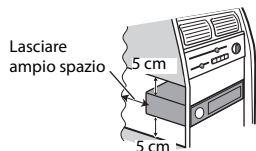

Installazione a montaggio DIN

- 1 Inserire il riduttore di montaggio in dotazione nel cruscotto.
- 2 Fissare il riduttore di montaggio utilizzando un cacciavite per piegare le linguette metalliche (90°) in posizione.

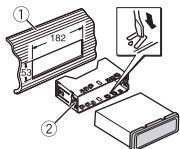

- 1 Cruscotto
 - 2 Riduttore di montaggio
- Assicurarsi che l'unità sia installata saldamente in posizione. Un'installazione instabile può provocare salti o malfunzionamenti.

Quando non si utilizza il riduttore di montaggio in dotazione

- 1 Determinare la posizione corretta in cui i fori della forcella e il lato dell'unità corrispondono.

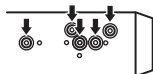

- 2 Serrare le due viti su ogni lato.

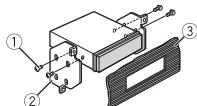

- 1 Vite filettata (5 mm x 9 mm, non in dotazione con il prodotto)
- 2 Forcella montante
- 3 Cruscotto o console

Rimozione dell'unità (installata con il riduttore di montaggio in dotazione)

- 1 Rimuovere l'anello di rivestimento.

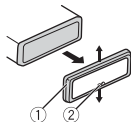

- 1 Anello di rivestimento
 - 2 Linguetta a tacche
- Il rilascio del pannello anteriore consente un più facile accesso all'anello di rivestimento.
 - Quando l'anello di rivestimento viene nuovamente collegato, puntare il lato con la linguetta a tacche rivolta verso il basso.
- 2 Inserire le chiavi di estrazione in dotazione in entrambi i lati dell'unità finché non scattano in posizione.
 - 3 Estrarre l'unità dal cruscotto.

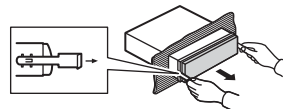

Informazioni aggiuntive

Risoluzione dei problemi

Il display torna automaticamente alla visualizzazione normale.

- Non è stata effettuata alcuna operazione per circa 30 secondi.
- Eseguire un'operazione.

Il range della riproduzione ripetuta cambia in maniera inattesa.

- In base al range di riproduzione ripetuta, il range selezionato può cambiare quando viene selezionata un'altra cartella o traccia o durante l'avanzamento/riavvolgimento rapido.
- Selezionare nuovamente il range di riproduzione ripetuta.

Una cartella secondaria non viene riprodotta.

- Non è possibile riprodurre le cartelle secondarie quando è selezionato [FLD] (ripetizione cartella).
- Selezionare un altro range di riproduzione ripetuta.

Il suono è intermittente.

- Si sta utilizzando un dispositivo, come ad esempio un cellulare, che può provocare interferenze audio.
- Allontanare dall'unità i dispositivi elettronici che possono causare interferenze.

Messaggi di errore

Comuni

AMP ERROR

- Unità non funzionante o collegamento altoparlante errato.
- Il circuito protettivo è attivato.

- Verificare il collegamento degli altoparlanti.
- Posizionare l'interruttore di accensione su OFF e nuovamente su ON. Se il messaggio rimane, contattare il rivenditore o una Stazione di servizio Pioneer per ottenere assistenza.

NO XXXX (NO TITLE, a esempio)

- Non sono presenti informazioni di testo incorporate.
- Accendere il display o riprodurre un altro file o traccia.

Tuner DAB

ANTENNA ERROR

- Il collegamento dell'antenna è errato.
- Verificare il collegamento dell'antenna.
- Posizionare l'interruttore di accensione su OFF e nuovamente su ON. Se il messaggio rimane, contattare il rivenditore o una Stazione di servizio Pioneer per ottenere assistenza.

Dispositivo USB/iPod

FORMAT READ

- Può verificarsi un ritardo tra l'inizio della riproduzione e il momento in cui si inizia a udire il suono.
- Attendere che il messaggio scompaia e ascoltare l'audio.

NO AUDIO

- Non sono presenti brani.
- Trasferire i file audio al dispositivo USB ed effettuare la connessione.
- Il dispositivo USB connesso ha la sicurezza abilitata.
- Attenersi alle istruzioni del dispositivo USB per disattivare la sicurezza.

SKIPPED

- Il dispositivo USB connesso contiene file protetti da DRM.
- I file protetti vengono ignorati.

PROTECT

- Tutti i file sul dispositivo USB connesso hanno il DRM incorporato.
- Sostituire il dispositivo USB.

N/A USB

- Il dispositivo USB connesso non è supportato dall'unità.
- Scollegare il dispositivo e sostituirlo con un dispositivo USB compatibile.

HUB ERROR

- Il dispositivo USB connesso mediante un hub USB non è supportato dall'unità.
- Collegare il dispositivo USB direttamente all'unità utilizzando un cavo USB.

CHECK USB

- Il connettore USB o il cavo USB ha subito un corto circuito.
- Verificare che il connettore USB o il cavo USB non siano impigliati in qualcosa o danneggiati.
- Il dispositivo USB collegato consuma più della quantità di energia massima consentita.
- Scollegare il dispositivo USB e non utilizzarlo. Posizionare l'interruttore di accensione su OFF e nuovamente su ACC o ON. Collegare solo dispositivi USB conformi.
- L'iPod funziona correttamente ma non è in carica.
- Assicurarsi che il cavo di collegamento dell'iPod non sia accorciato (ad esempio, non sia impigliato in oggetti metallici). Una volta verificato, posizionare l'interruttore di accensione su OFF e nuovamente su ON, oppure scollegare e ricollegare l'iPod.

ERROR-19

- Comunicazione non riuscita.
- Effettuare una delle seguenti operazioni, quindi tornare alla sorgente USB.
- Posizionare l'interruttore di accensione su OFF e nuovamente su ON.
- Scollegare il dispositivo USB.
- Passare a una sorgente diversa.
- Errore iPod.
- Scollegare il cavo dall'iPod. Una volta visualizzato il menu principale dell'iPod, ricollegare e reimpostare l'iPod.

ERROR-23

- Il dispositivo USB non è formattato correttamente.
- Formattare il dispositivo USB con FAT12, FAT16 o FAT32.

ERROR-16

- La versione firmware dell'iPod è obsoleta.
- Aggiornare la versione iPod.
- Errore iPod.
- Scollegare il cavo dall'iPod. Una volta visualizzato il menu principale dell'iPod, ricollegare e reimpostare l'iPod.

STOP

- Nell'elenco corrente non sono presenti brani.
- Selezionare un elenco che contenga dei brani.

NOT FOUND

- Nessun brano correlato.
- Trasferire i brani all'iPod.

APP

START UP APP

- L'applicazione non è ancora in esecuzione.

- Utilizzare il dispositivo mobile per avviare l'applicazione.

Spotify

CHECK APP

- Connessione all'applicazione Spotify non riuscita.
- Attenersi alle istruzioni visualizzate sullo schermo.

Linee guida di gestione

Dispositivo di archiviazione USB

- Le connessioni via hub USB non sono supportate.
- Fissare saldamente il dispositivo di archiviazione USB prima di guidare. Non lasciar cadere il dispositivo di archiviazione USB sul pavimento, in quanto potrebbe incastrarsi sotto il pedale del freno o dell'acceleratore.
- In base al dispositivo di archiviazione USB, potrebbero verificarsi i seguenti problemi.
 - Le operazioni possono variare.
 - Il dispositivo di archiviazione potrebbe non essere riconosciuto.
 - I file potrebbero non essere riprodotti correttamente.
 - Il dispositivo può causare interferenze audio durante l'ascolto della radio.

iPod

- Non lasciare l'iPod in luoghi con temperature elevate.
- Fissare saldamente l'iPod durante la guida. Non lasciar cadere l'iPod sul pavimento, in quanto potrebbe incastrarsi sotto il pedale del freno o dell'acceleratore.
- Le impostazioni dell'iPod, come ad esempio equalizzatore e ripetizione della

riproduzione, cambiano automaticamente quando l'iPod è collegato all'unità. Una volta scollegato l'iPod, tali impostazioni tornano alle impostazioni originali.

- Il testo incompatibile salvato sull'iPod non verrà visualizzato dall'unità.

Compatibilità audio compresso

- Per il nome cartella o per il nome file, è possibile visualizzare solo i primi 32 caratteri (inclusa l'estensione del file).
- L'unità potrebbe non funzionare correttamente in base all'applicazione utilizzata per decodificare i file WMA.
- Potrebbe verificarsi un leggero ritardo all'avvio della riproduzione dei file audio incorporati con i dati immagine o dei file audio memorizzati su un dispositivo USB con numerose gerarchie di cartelle.

⚠ ATTENZIONE

- Pioneer non può garantire la compatibilità con tutti i dispositivi di archiviazione di massa USB e non si assume alcuna responsabilità per eventuali perdite di dati su lettori multimediali, smartphone o altri dispositivi durante l'utilizzo del prodotto.
- Non lasciare i dischi o un dispositivo di archiviazione USB in luoghi soggetti a temperature elevate.

File WMA

Estensione file	.wma
Velocità di trasmissione	Da 48 kbps a 320 kbps (CBR), da 48 kbps a 384 kbps (VBR)
Frequenza di campionamento	32 kHz, 44,1 kHz, 48 kHz

Windows Media™ Audio Professional, Compressione dati senza perdita, Voce/Streaming DRM/Streaming con video	Non compatibile
--	-----------------

File MP3

Estensione file	.mp3
Velocità di trasmissione	Da 8 kbps a 320 kbps (CBR), VBR
Frequenza di campionamento	Da 8 kHz a 48 kHz (32 kHz, 44,1 kHz, 48 kHz per enfasi)
Versione tag ID3 compatibile	1.0, 1.1, 2.2, 2.3, 2.4 (la versione tag ID3 2.x ha la priorità sulla versione 1.x.)
Playlist M3u	Non compatibile
MP3i (MP3 interattivo), mp3 PRO	Non compatibile

File WAV

- I formati file WAV non possono essere collegati via MTP.

Estensione file	.wav
Bit di quantizzazione	8 e 16 (LPCM), 4 (MSADPCM)
Frequenza di campionamento	Da 16 kHz a 48 kHz (LPCM), 22,05 kHz e 44,1 kHz (MS ADPCM)

File AAC

Formato compatibile	AAC codificato da iTunes
Estensione file	.m4a
Frequenza di campionamento	Da 11,025 kHz a 48 kHz
Velocità di trasmissione	Da 16 kbps a 320 kbps, VBR
Compressione dati senza perdita Apple	Non compatibile

File AAC acquistato da iTunes Store (estensione file .m4p)	Non compatibile
--	-----------------

Dispositivo USB

- Potrebbe verificarsi un leggero ritardo all'avvio della riproduzione dei file audio su un dispositivo di archiviazione USB con numerose gerarchie di cartelle.

Gerarchia cartella riproducibile	Fino a otto livelli (una gerarchia pratica presenta meno di due livelli).
Cartelle riproducibili	Fino a 500
File riproducibili	Fino a 15 000
Riproduzione di file protetti da copyright	Non compatibile
Dispositivo USB partizionato	È possibile riprodurre solo la prima partizione.

Compatibilità iPod

L'unità supporta solo i seguenti modelli di iPod. Di seguito vengono indicate le versioni supportate del software iPod. Le versioni precedenti potrebbero non essere supportate. Realizzato per

- iPod touch (dalla 1° alla 6° generazione)
- iPod classic
- iPod con video
- iPod nano (dalla 1° alla 7° generazione)
- iPhone 6s
- iPhone 6s Plus
- iPhone 6
- iPhone 6 Plus
- iPhone 5s
- iPhone 5c
- iPhone 5
- iPhone 4s
- iPhone 4
- iPhone 3GS
- iPhone 3G
- iPhone

- Le operazioni possono variare in base alla generazione e/o alla versione del software dell'iPod.
- Gli utenti dell'iPod con Lightning Connector devono utilizzare il cavo da Lightning a USB (in dotazione con iPod).
- Gli utenti dell'iPod con Dock Connector devono utilizzare CD-IU51. Per dettagli, consultare il rivenditore.
- Fare riferimento ai manuali dell'iPod per ottenere informazioni sulla compatibilità di file/formato.
- Audiolibri, Podcast: compatibile

ATTENZIONE

Pioneer declina ogni responsabilità per la perdita di dati sull'iPod, anche se i dati vengono persi durante l'utilizzo dell'unità.

Sequenza di file audio

Con questa unità, l'utente non può assegnare numeri di cartella e specificare le sequenze di riproduzione. La sequenza di file audio dipende dal dispositivo collegato.

Notare che i file nascosti in un dispositivo USB non possono essere riprodotti.

Esempio di gerarchia

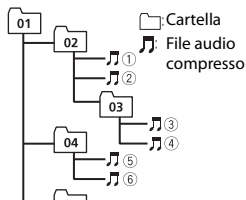

Level 1 Level 2 Level 3 Level 4

Da 01 a 05: numero cartella

① a ⑥: sequenza di riproduzione

Copyright e marchio

iTunes

Apple ed iTunes sono marchi di fabbrica di Apple Inc., registrati negli Stati Uniti ed in altri Paesi.

WMA

Windows Media è un marchio di fabbrica o marchio di fabbrica depositato della Microsoft Corporation negli Stati Uniti ed in altri paesi.

Questo prodotto include tecnologie di proprietà della Microsoft Corporation e non è utilizzabile senza licenza della Microsoft Licensing, Inc.

iPod & iPhone

iPhone, iPod, iPod classic, iPod nano, e iPod touch sono marchi di Apple Inc., registrati negli Stati Uniti e in altri Paesi.

Lightning è un marchio di fabbrica di Apple Inc.

“Fatto per l'iPod” e “Fatto per l'iPhone” significano che un accessorio elettronico è stato progettato specificamente rispettivamente per il collegamento con l'iPod o l'iPhone ed è stato certificato dal suo sviluppatore corrispondere agli standard operativi stabiliti da Apple. Apple non può essere considerata responsabile di questo dispositivo o della sua osservanza delle norme di sicurezza e dei vari regolamenti. Tenere presente che l'uso di questo accessorio con l'iPod o l'iPhone può peggiorare le prestazioni wireless.

Android & Google Play

Android, Google Play e il logo Google Play sono marchi di Google Inc.

Spotify®

SPOTIFY e il logo Spotify sono marchi registrati di Spotify AB. Sono necessari dispositivi digitali mobili compatibili e abbonamento premium, ove disponibili, vedere <https://www.spotify.com>.

Specifiche

Generali

Alimentazione: 14,4V CC (da 10,8V a 15,1V consentiti)

Sistema di messa a terra: tipo negativo

Consumo di corrente massimo: 10,0 A

Dimensioni (L × A × P):

DIN

Telaio: 178 mm × 50 mm × 165 mm

Testata: 188 mm × 58 mm × 17 mm

D

Telaio: 178 mm × 50 mm × 165 mm

Testata: 170 mm × 46 mm × 17 mm

Peso: 0,7 kg

Audio

Potenza massima:

- 50 W × 4 canali/4 Ω (senza subwoofer)
- 50 W × 2 canali/4 Ω + 70 W × 1 canale/2 Ω (per il subwoofer)

Potenza continua:

22 W × 4 (da 50 Hz a 15 000 Hz, 5 % THD, 4 Ω di carico, entrambi i canali pilotati)

Impedenza di carico: 4 Ω (da 4 Ω a 8 Ω consentiti)

Livello di output massimo tensione preout: 2,0 V

Profilo loudness: +10 dB (100 Hz), +6,5 dB (10 kHz) (volume: -30 dB)

Equalizzatore (equalizzatore grafico a 5 bande):

Frequenza: 80 Hz/250 Hz/800 Hz/

2,5 kHz/8 kHz

Campo di equalizzazione: ±12 dB (passo 2 dB)

Subwoofer (mono):

Frequenza: 50 Hz/63 Hz/80 Hz/

100 Hz/125 Hz/160 Hz/200 Hz

Pendenza: -12 dB/oct, -24 dB/oct

Guadagno: da +6 dB a -24 dB

Fase: normale/inversa

USB

Specifica standard USB: USB 2.0 full speed

Alimentazione massima: 1 A

USB Protocollo:

MSC (Mass Storage Class)

MTP (Media Transfer Protocol)

AOA (Android Open Accessory) 2.0

File system: FAT12, FAT16, FAT32

Formato di decodifica MP3: MPEG-1 e 2 Audio Layer 3

Formato di decodifica WMA: ver. 7, 8, 9, 9.1, 9.2 (audio a 2 canali)

Formato di decodifica AAC: MPEG-4 AAC (solo iTunes codificati) (ver. 10.6 e precedenti)

Formato segnale WAV: Linear PCM & MS ADPCM (non compresso)

Tuner FM

Intervallo di frequenza: da 87,5 MHz a 108,0 MHz

Sensibilità utilizzabile: 11 dBf (1,0 μV/75 Ω, mono, S/N: 30 dB)

Rapporto segnale-rumore: 72 dB (rete IEC-A)

Tuner MW

Intervallo di frequenza: da 531 kHz a 1 602 kHz

Sensibilità utilizzabile: 25 μV (S/N: 20 dB)

Rapporto segnale-rumore: 62 dB (rete IEC-A)

Tuner LW

Intervallo di frequenza: da 153 kHz a 281 kHz

Sensibilità utilizzabile: 28 μV (S/N: 20 dB)

Rapporto segnale-rumore: 62 dB (rete IEC-A)

Tuner DAB

Intervallo di frequenza (Banda III): da 174,928 MHz a 239,200 MHz (da 5 A a 13 F)

Intervallo di frequenza (banda L): da
1 452,960 MHz a 1 490,624 MHz (da
LA a LW)

Sensibilità utilizzabile (Banda III): -100 dBm

Sensibilità utilizzabile (Banda L): -100 dBm

Rapporto segnale-rumore: 85 dB

NOTA

Caratteristiche tecniche e design sono
soggetti a eventuali modifiche senza
preavviso.

Índice

Antes de empezar	2
Procedimientos iniciales.....	3
Digital Audio Broadcasting (DAB).....	5
Radio.....	5
USB/iPod/AUX.....	6
Modo app	8
Spotify®	8
Uso de Pioneer ARC APP.....	9
Ajustes.....	10
Ajustes de FUNCTION	10
Ajustes de AUDIO	11
Ajustes de SYSTEM.....	12
Ajustes de ILLUMINATION.....	13
Conexiones/instalación	13
Información complementaria.....	16

Acerca de este manual:

- En las siguientes instrucciones, la designación "dispositivo USB" hace referencia tanto a dispositivos de memoria USB como a reproductores de audio USB.
- En este manual, la designación "iPod" hace referencia tanto a un iPod como a un iPhone.

Antes de empezar

Muchas gracias por adquirir este producto PIONEER

Lea este manual con atención antes de usar este producto para garantizar un uso correcto. Es muy importante que lea y respete los mensajes de **ADVERTENCIA** y **PRECAUCIÓN** de este manual. Guarde el manual en un lugar seguro y de fácil acceso para poder consultarlo en el futuro.



Si desea deshacerse de este producto, no lo mezcle con los residuos generales de su hogar. De conformidad con la legislación vigente, existe un sistema de recogida distinto para los productos electrónicos que requieren un procedimiento adecuado de tratamiento, recuperación y reciclado.

Las viviendas privadas en los estados miembros de la UE, en Suiza y Noruega pueden devolver gratuitamente sus productos electrónicos usados en los centros de recolección previstos o bien en una tienda minorista (si adquieren un producto similar nuevo).

En el caso de los países que no se han mencionado en el párrafo anterior, póngase en contacto con las autoridades locales a fin de conocer el método de eliminación correcto.

Al actuar siguiendo estas instrucciones, se asegurará de que el producto eliminado se someta a los procesos de tratamiento, recuperación y reciclaje necesarios, evitando de este modo efectos potencialmente negativos en el entorno y la salud humana.

⚠ ADVERTENCIA

- **No trate de instalar o reparar este producto usted mismo. La instalación o la reparación de este producto por parte de personas sin cualificación ni experiencia en equipos electrónicos y accesorios para automóviles puede ser peligrosa y puede exponerle al riesgo de sufrir una descarga eléctrica u otros peligros.**
- No intente utilizar la unidad mientras esté conduciendo. Asegúrese de salir de la carretera y aparcarse en un lugar seguro antes de intentar utilizar los controles del dispositivo.

⚠ PRECAUCIÓN

- No permita que la unidad entre en contacto con líquidos y/o humedad. De lo contrario, podría producirse una descarga eléctrica. Asimismo, el contacto de esta unidad con líquidos podría provocar averías, humo y sobrecalentamientos.
- Mantenga siempre el volumen lo suficientemente bajo como para poder escuchar los sonidos que provienen del exterior.
- El CarStereo-Pass de Pioneer solo debe usarse en Alemania.
- Este producto se ha evaluado bajo condiciones moderadas y tropicales de acuerdo con los Requisitos de seguridad, IEC 60065, para dispositivos de audio, vídeo y dispositivos electrónicos similares.

En caso de problemas con el dispositivo

Si esta unidad no funcionase correctamente, póngase en contacto con su concesionario o con el centro de servicio PIONEER autorizado más cercano.

Procedimientos iniciales

Funcionamiento básico

MVH-S200DAB

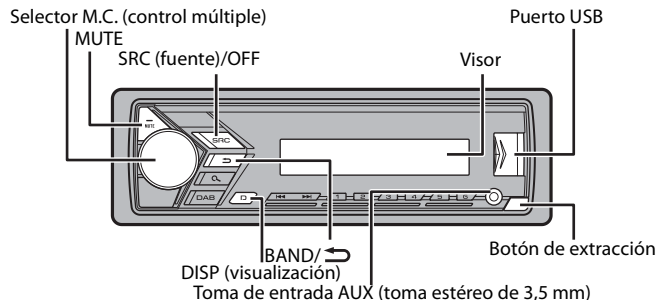

Operaciones más frecuentes

Función	Operación
Encendido*	Pulse SRC/OFF para encender la unidad. Mantenga pulsado SRC/OFF para apagar la unidad.
Ajustar el volumen	Gire el selector M.C. . Pulse MUTE para silenciar la unidad. Pulse MUTE otra vez o gire el selector M.C. para recuperar el sonido.
Seleccionar una fuente	Pulse SRC/OFF varias veces.
Cambiar la información mostrada	Pulse DISP varias veces.
Volver a la visualización/lista anterior	Pulse BAND/↔ .
Volver a la visualización normal desde el menú principal	Mantenga pulsado BAND/↔ .

* Si el cable azul/blanco de esta unidad está conectado al terminal de control de relé de antena de automóvil, la antena del vehículo se extiende cuando se activa la fuente de esta unidad. Para replegar la antena, apague la fuente.

Indicaciones en pantalla

Indicación	Descripción
>	Aparece si existe un nivel inferior para un menú o una carpeta.
Ⓞ	Aparece al pulsar el botón Ⓞ .
LOC	Aparece si se ha ajustado la función de exploración local (página 11).
TP	Aparece si se está recibiendo un programa de tráfico.
TA	Aparece si se ha ajustado la función TA (anuncios de tráfico) (página 11).
S.Rtrv	Aparece si se ha ajustado la función de recuperación del sonido (página 11).
⌘	Aparece si se ha seleccionado la reproducción aleatoria.
↺	Aparece si se ha seleccionado la reproducción repetida.
📱	Aparece si se ha ajustado la función de control de iPod (página 7).

Extracción del frontal

Extraiga el frontal para evitar robos. Desconecte todos los cables y dispositivos conectados al frontal y apague la unidad antes de extraerlo.

Extracción

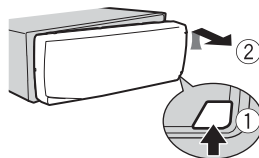

Colocación

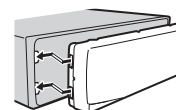

⚠ Importante

- Evite la exposición del frontal a impactos violentos.
- Guarde el frontal protegido de la luz solar directa y de las temperaturas elevadas.
- Guarde siempre el frontal desmontado en un estuche de protección o una bolsa.

Menú de configuración

Al situar el contacto en ON después de la instalación, aparece [SET UP :YES] en el visor.

1 Presione el selector M.C..

El menú de configuración desaparece después de 30 segundos sin realizar operaciones. Si prefiere realizar la configuración en otro momento, gire el selector **M.C.** para seleccionar [NO] y presione para confirmar.

- 2 Gire el selector **M.C.** para seleccionar las opciones y, a continuación, presione para confirmar.

Para pasar a la siguiente opción del menú, tiene que confirmar la selección.

Opción del menú	Descripción
LANGUAGE [ENG](inglés), [PYC](ruso), [TUR](turco)	Seleccione el idioma en el que debe aparecer la información de texto de un archivo de audio comprimido.
CLOCK SET	Ajuste el reloj.
FM STEP [100], [50]	Seleccione los pasos de la sintonización FM entre 100 kHz y 50 kHz.
DAB ANT PW [ON]	Proporcione alimentación a una antena DAB. Seleccione esta opción al utilizar la antena DAB opcional (AN-DAB1, vendida por separado) con la unidad.
[OFF]	No se suministra alimentación a una antena DAB. Seleccione esta opción al utilizar una antena pasiva sin intensificador.

- 3 [QUIT :YES] aparece una vez realizados todos los ajustes. Para volver a la primera opción del menú de configuración, gire el selector **M.C.** para seleccionar [QUIT :NO] y, a continuación, presione para confirmar.

- 4 Presione el selector **M.C.** para confirmar los ajustes.

Si [DAB ANT PW] está ajustado en [ON], [UPDATING LIST] aparece en el visor y se actualiza la lista de servicios.

NOTAS

- Puede cancelar la configuración de los menús pulsando **SRC/OFF**.
- La configuración puede realizarse en cualquier momento desde los ajustes de SYSTEM (página 12) y los ajustes de INITIAL (página 4).

Cancelación de la pantalla de demostración (DEMO OFF)

- 1 Presione el selector **M.C.** para que aparezca el menú principal.
- 2 Gire el selector **M.C.** para seleccionar [SYSTEM] y, a continuación, presione para confirmar.

- 3 Gire el selector **M.C.** para seleccionar [DEMO OFF] y, a continuación, presione para confirmar.

- 4 Gire el selector **M.C.** para seleccionar [YES] y, a continuación, presione para confirmar.

Ajustes de INITIAL

- 1 Mantenga pulsado **SRC/OFF** hasta que se apague la unidad.
- 2 Mantenga pulsado **SRC/OFF** para mostrar el menú principal.
- 3 Gire el selector **M.C.** para seleccionar [INITIAL] y, a continuación, presione para confirmar.
- 4 Gire el selector **M.C.** para seleccionar una opción y, a continuación, presione para confirmar.

Opción del menú	Descripción
FM STEP [100], [50]	Seleccione los pasos de la sintonización FM entre 100 kHz y 50 kHz.
SP-P/O MODE [REAR/SUB.W]	Seleccione esta opción si hay un altavoz de gama completa conectado a los cables de salida de los altavoces traseros y un subwoofer conectado a la salida RCA.
[SUB.W/SUB.W]	Seleccione esta opción si hay un subwoofer pasivo conectado directamente a los cables de salida de los altavoces traseros y un subwoofer conectado a la salida RCA.
[REAR/REAR]	Seleccione esta opción si hay altavoces de gama completa conectados a los cables de salida de los altavoces traseros y a la salida RCA. Si hay un altavoz de gama completa conectado a los cables de salida de los altavoces traseros y no se utiliza la salida RCA, puede seleccionar [REAR/SUB.W] o [REAR/REAR].

Opción del menú	Descripción
S/W UPDATE [SYSTEM INFO]	Seleccione para confirmar la información más reciente del sistema en la unidad.
[SYSTEM UPDATE]	Seleccione esta opción para actualizar la unidad con el software más reciente e inicializar los ajustes de la unidad. Para obtener más información sobre el software y las actualizaciones más recientes, visite nuestro sitio web.
DAB ANT PW [ON]	Proporcione alimentación a una antena DAB. Seleccione esta opción al utilizar la antena DAB opcional (AN-DAB1, vendida por separado) con la unidad.
[OFF]	No se suministra alimentación a una antena DAB. Seleccione esta opción al utilizar una antena pasiva sin intensificador.
SYSTEM RESET [YES], [NO]	Seleccione [YES] para inicializar los ajustes de la unidad. La unidad se reiniciará automáticamente. (Algunos de los ajustes se mantendrán incluso después de reiniciar la unidad.)

Digital Audio Broadcasting (DAB)

Para recibir señales DAB, conecte una antena DAB (AN-DAB1) (vendida por separado) a la unidad.

Búsqueda de un componente de un servicio o emisora

- 1 Pulse **SRC/OFF** para seleccionar [DIGITAL RADIO].
- 2 Pulse **BAND/↔** para seleccionar la banda entre las opciones [D1], [D2] o [D3].
- 3 Pulse **◀◀/▶▶** para seleccionar un componente de un servicio o una emisora.

NOTA

Mantenga pulsado **◀◀/▶▶** y suéltelo para buscar un servicio disponible. La exploración se detiene cuando la unidad recibe un servicio.

Para seleccionar un componente de un servicio o emisora en las listas de servicios

- 1 Durante la recepción DAB, pulse **🔍**.

Muestra la lista de todos los componentes de servicios o emisoras. Pulse de nuevo **🔍** para buscar un componente de un servicio o emisora alfabéticamente.

- 2 Seleccione un componente de un servicio o emisora en la lista seleccionada y presione el selector **M.C.** para confirmar.

NOTA

Puede actualizar la lista de servicios manteniendo pulsado **🔍**. Para cancelar la actualización, mantenga pulsado de nuevo **🔍**.

Memorización de componentes de servicios y emisoras

Para guardar componentes de servicios y emisoras

- 1 Mientras recibe el componente del servicio o emisora que desea guardar, mantenga pulsado uno de los botones numéricos (de 1/∧ a 6/↩) hasta que la unidad deje de parpadear.

Para recuperar componentes de servicios y emisoras

- 1 Seleccione la banda y pulse un botón numérico (de 1/∧ a 6/↩).

Radio

Las frecuencias del sintonizador de esta unidad están pensadas para su utilización en Europa Occidental, Asia, Oriente Medio, África y Oceanía. Si se utiliza en otras áreas es posible que la recepción no sea correcta. La función RDS (Radio Data System) solo funciona en áreas en las que se emiten señales RDS correspondientes a emisoras FM.

Recepción de emisoras memorizadas

- 1 Pulse **SRC/OFF** para seleccionar [RADIO].
- 2 Pulse **BAND/↔** para seleccionar la banda entre las opciones [FM1], [FM2], [FM3], [MW] o [LW].
- 3 Pulse un botón numérico (de 1/∧ a 6/↩).

SUGERENCIA

Los botones **◀◀/▶▶** también pueden utilizarse para seleccionar una emisora memorizada cuando [SEEK] está ajustado en [PCH] en los ajustes de FUNCTION (página 11).

Memoria de mejores emisoras (BSM)

Las seis emisoras con mejor señal se guardan en los botones numéricos (de 1/∧ a 6/↩).

- 1 Después de seleccionar la banda, presione el selector **M.C.** para que aparezca el menú principal.
- 2 Gire el selector **M.C.** para seleccionar [FUNCTION] y, a continuación, presione para confirmar.
- 3 Gire el selector **M.C.** para seleccionar [BSM] y, a continuación, presione para confirmar.

Para buscar una emisora manualmente

- 1 Después de seleccionar la banda, pulse ◀◀/▶▶ para seleccionar una emisora. Mantenga pulsado ◀◀/▶▶ y suéltelo para buscar una emisora disponible. La exploración se detiene cuando la unidad recibe una emisora. Para cancelar la búsqueda local, pulse ◀◀/▶▶.

NOTA

[SEEK] debe estar ajustado en [MAN] en los ajustes de FUNCTION (página 11).

Para almacenar las emisoras manualmente

- 1 Mientras recibe la emisora que desea guardar, mantenga pulsado uno de los botones numéricos (de 1/∧ a 6/↩) hasta que deje de parpadear.

Utilización de las funciones de PTY

La unidad busca una emisora según la información de PTY (tipo de programa).

- 1 Pulse 🔍 durante la recepción FM.
- 2 Gire el selector **M.C.** para seleccionar un tipo de programa entre las opciones [NEWS/INFO], [POPULAR], [CLASSICS] y [OTHERS].
- 3 Presione el selector **M.C.**.
La unidad empieza a buscar una emisora. Cuando la encuentra, muestra el nombre de su servicio de programas.

NOTAS

- Para cancelar la búsqueda, presione el selector **M.C.**
- El programa de algunas emisoras puede no coincidir con la indicación del PTY transmitido.

- Si ninguna emisora emite el tipo de programa que ha buscado, aparecerá [NOT FOUND] durante aproximadamente dos segundos y el sintonizador volverá a la emisora original.

USB/iPod/AUX

Reproducción

Desconecte los auriculares del dispositivo antes de conectarlo a la unidad.

USB dispositivos (incluyendo Android™)/iPod

- 1 Abra la tapa del puerto USB.
- 2 Conecte el dispositivo USB/iPod utilizando un cable adecuado.

NOTA

Para cambiar automáticamente a la fuente [USB] cuando el dispositivo USB/iPod está conectado a la unidad, ajuste [USB AUTO] en [ON] en los ajustes SYSTEM (página 12).

⚠ PRECAUCIÓN

Utilice un cable Pioneer USB opcional (CD-U50E) para conectar el dispositivo USB, ya que cualquier dispositivo conectado directamente a la unidad sobresaldrá y podría resultar peligroso.

Antes de extraer el dispositivo, detenga la reproducción.

Conexiones AOA

Para obtener más información sobre la conexión AOA, consulte la página 9.

Conexión MTP

Puede conectar a la unidad un dispositivo con Android OS 4.0 o una versión posterior a través de MTP, utilizando el cable suministrado con el dispositivo. Sin embargo, en función del dispositivo conectado y del número de archivos en el dispositivo, es posible que no puedan reproducirse archivos de audio/canciones a través de MTP. Tenga en cuenta que la conexión MTP no es compatible con los formatos de archivo WAV.

NOTA

Si utiliza una conexión MTP, [ANDROID WIRED] debe estar ajustado en [MEMORY] en los ajustes de SYSTEM (página 12).

AUX

- 1 Inserte el miniconector estéreo en la toma de entrada AUX.
- 2 Pulse **SRC/OFF** para seleccionar [AUX] como fuente.

NOTA

Si [AUX] está ajustado en [OFF] en los ajustes de SYSTEM, [AUX] no puede seleccionarse como fuente (página 12).

Operaciones

Puede realizar varios ajustes en los ajustes de FUNCTION (página 10). Tenga en cuenta que las siguientes operaciones no pueden realizarse en un dispositivo AUX. Para controlar un dispositivo AUX, utilice el propio dispositivo.

Función	Operación
Seleccionar una carpeta/álbum*1	Pulse 1/▲ o 2/▼ .
Seleccionar una pista/canción (capítulo)	Pulse ◀◀ o ▶▶ .
Avanzar o retroceder rápidamente*2	Mantenga pulsado ◀◀ o ▶▶ .
Buscar un archivo en una lista	<ol style="list-style-type: none">1 Pulse 🔍 para mostrar la lista.2 Gire el selector M.C. para seleccionar el nombre del archivo (o carpeta) o la categoría que busca y, a continuación, presione para confirmar.3 Gire el selector M.C. para seleccionar el archivo que desee y, a continuación, presione para confirmar. Empieza la reproducción.
Ver una lista de los archivos de la carpeta/categoría seleccionada*1	Presione el selector M.C. después de seleccionar una carpeta/categoría.
Reproducir una canción de la carpeta/categoría seleccionada*1	Mantenga presionado el selector M.C. después de seleccionar una carpeta/categoría.
Búsqueda alfabética (solo iPod)	<ol style="list-style-type: none">1 Pulse 🔍 para mostrar la lista.2 Gire el selector M.C. para seleccionar la lista de categorías deseadas y, a continuación, pulse 🔍 para pasar al modo de búsqueda alfabética. (Girar el selector M.C. dos veces también permite acceder al modo de búsqueda alfabética.)3 Gire el selector M.C. para elegir una letra y, a continuación, presione para ver la lista alfabética. Para cancelar la búsqueda alfabética, pulse BAND/↵.
Reproducción repetida	Pulse 6/↺ .
Reproducción aleatoria	Pulse 5/🔀 .

Función	Operación
Reproducción aleatoria de todo (solo iPod)	Mantenga pulsado 5/🔀 .
Poner en pausa/reanudar la reproducción	Pulse 4/PAUSE .
Recuperación de sonido	Pulse 3/S.Rtrv. [1]: funciona con índices de compresión bajos [2]: funciona con índices de compresión altos
Volver a la carpeta raíz (solo USB)*1	Mantenga pulsado 🔍 .
Cambiar de unidades en el dispositivo USB (Solo dispositivos compatibles con el protocolo de la clase de dispositivo de almacenamiento masivo USB)	Pulse BAND/↵ .

*1 Solo archivos de audio comprimido

*2 Cuando utilice la función de avance/retroceso rápido durante la reproducción de un archivo VBR, es posible que el tiempo de reproducción no sea correcto.

Funciones útiles para iPod

Modo de reproducción por asociación

Puede acceder a canciones a partir del artista, el álbum o el género que se está reproduciendo en cada momento.

- 1 **Mientras escucha una canción, mantenga pulsado **🔍** para pasar al modo de reproducción por asociación.**
- 2 **Gire el selector **M.C.** para seleccionar el modo ([ARTIST], [ALBUM], [GENRE]) y, a continuación, presione para confirmar.**
La canción o álbum seleccionado se reproducirá después de la canción que está sonando.

NOTA

Puede cancelar la reproducción de la canción o el álbum seleccionado si utiliza funciones no relacionadas con el modo de reproducción por asociación (como el avance o retroceso rápido).

Control de iPod

Puede controlar la unidad a través de un iPod conectado.

Los siguientes modelos de iPod no son compatibles con esta función.

- iPod nano 1.ª generación, iPod con vídeo

- 1 **Pulse **BAND/↵** durante la reproducción y, a continuación, seleccione el modo de control.**

[**CONTROL iPod**]: la función de iPod de la unidad puede controlarse desde el iPod conectado.

[**CONTROL AUDIO**]: la función de iPod de la unidad solo puede controlarse desde los botones de la unidad. En este modo, no es posible encender ni apagar el iPod conectado.

NOTAS

- Si selecciona [CONTROL iPod] como modo de control la reproducción de las canciones se pone en pausa. Utilice el iPod conectado para reanudar la reproducción.
- Es posible acceder a las siguientes operaciones desde la unidad, aunque el modo de control esté ajustado en [CONTROL iPod].
 - Pausa, avance/retroceso rápido, selección de canción/capítulo
- El volumen solo puede ajustarse desde la unidad.

Modo app

Puede escuchar el audio de una aplicación de un iPhone a través de la unidad. En algunos casos, puede incluso controlar la aplicación utilizando la unidad. Para obtener más información sobre los dispositivos compatibles, visite nuestro sitio web.

🔔 Importante

El uso de aplicaciones de terceros puede implicar o necesitar la puesta a disposición de información de identificación personal, bien mediante la creación de una cuenta de usuario o de algún otro modo, y, para ciertas aplicaciones, la puesta a disposición de datos de geoubicación. TODAS LAS APLICACIONES DE TERCEROS SON RESPONSABILIDAD EXCLUSIVA DE LOS PROVEEDORES, INCLUIDAS SIN LIMITACIÓN LA RECOPIACIÓN Y LA SEGURIDAD DE LOS DATOS DE USUARIO Y LAS PRÁCTICAS DE PRIVACIDAD. AL ACCEDER A APLICACIONES DE TERCEROS, USTED SE MANIFIESTA DE ACUERDO EN REVISAR LOS TÉRMINOS DE SERVICIO Y LAS POLÍTICAS DE PRIVACIDAD DE LOS PROVEEDORES. SI NO ESTÁ DE ACUERDO CON LOS TÉRMINOS O LAS POLÍTICAS DE ALGÚN PROVEEDOR O NO CONSIENTE EL USO DE DATOS DE GEOUBICACIÓN DONDE SEA APLICABLE, NO UTILICE ESTAS APLICACIONES DE TERCEROS.

Para usuarios de iPhone

Esta función es compatible con dispositivos iPhone y iPod touch con iOS 5.0 o una versión posterior.

NOTA

PIONEER NO SE HACE RESPONSABLE DE APPS O CONTENIDOS DE OTROS PROVEEDORES, EN RELACIÓN CON ASPECTOS COMO SU PRECISIÓN, SU EXACTITUD Y OTROS ASPECTOS. EL CONTENIDO Y LAS FUNCIONALIDADES DE DICHAS APPS SON RESPONSABILIDAD EXCLUSIVA DEL PROVEEDOR DE CADA APP.

Reproducción de una aplicación a través de la unidad

- 1 **Conecte el dispositivo móvil a esta unidad.**
 - iPhone a través de USB (página 6)
- 2 **Pulse SRC/OFF para seleccionar [APP].**
- 3 **Utilice el dispositivo móvil para iniciar la aplicación.**

Funcionamiento básico

Puede realizar varios ajustes en los ajustes de FUNCTION (página 10).

Función	Operación
Seleccionar una pista	Pulse ◀◀ o ▶▶ .
Avanzar o retroceder rápidamente	Mantenga pulsado ◀◀ o ▶▶ .
Poner en pausa/reanudar la reproducción	Pulse BAND/⏸ .

Spotify®

(MVH-S200DAB solo es compatible con Spotify instalado en iPhone.)

Spotify es un servicio de distribución de música en streaming que no está afiliado a Pioneer. Más información disponible en <http://www.spotify.com>.

La aplicación de Spotify está disponible para teléfonos compatibles. Visite <https://support.spotify.com/> para consultar la información sobre compatibilidad más reciente. Para disfrutar de Spotify durante la conducción, primero descargue la aplicación Spotify en su iPhone. Puede descargarla en iTunes App Store. Seleccione una cuenta gratis o una cuenta Premium de pago, tanto en la aplicación como en spotify.com. Una cuenta Premium le ofrece más funciones, como escuchar música offline.

🔔 Importante

- Este producto incorpora el software Spotify, que está sujeto a licencias de terceros que puede consultar aquí: www.spotify.com/connect/third-party-licenses.
- Para obtener información acerca de los países y regiones donde se puede utilizar Spotify, consulte <https://www.spotify.com/us/select-your-country/>.

Escuchar Spotify

Actualice el firmware de la aplicación Spotify a la última versión antes de utilizarla.

- 1 **Conecte el dispositivo móvil a esta unidad.**

- iPhone a través de USB (página 6)

2 Pulse **SRC/OFF** para seleccionar [SPOTIFY].

3 Abra la aplicación Spotify en el dispositivo móvil e inicie la reproducción.

Funcionamiento básico

Puede realizar varios ajustes en los ajustes de FUNCTION (página 10).

NOTA

Las operaciones disponibles pueden variar en función del tipo de contenidos (pista/álbum/artista/lista de reproducción/radio) que desee reproducir.

Función	Operación
Saltar una pista	Pulse ◀◀ o ▶▶ .
Buscar una pista en una lista	<ol style="list-style-type: none"> 1 Pulse 🔍 (lista) para mostrar la lista. 2 Gire el selector M.C. para seleccionar la categoría que desee y, a continuación, presione para confirmar. 3 Gire el selector M.C. para seleccionar el archivo que desee y, a continuación, presione para confirmar. Empieza la reproducción.
Poner en pausa/reanudar la reproducción	Pulse 4/PAUSE .
Pulgar arriba (solo para radio)	Pulse 1/▲ .
Pulgar abajo (solo para radio)	Pulse 2/▼ .
Reproducción aleatoria (solo para pista/álbum/artista/lista de reproducción)	Pulse 5/🔀 .
Reproducción repetida (solo para pista/álbum/artista/lista de reproducción)	Pulse 6/🔁 .
Iniciar un canal de radio en función de la canción que se reproduce en ese momento.	<ol style="list-style-type: none"> 1 Mantenga pulsado 🔍 (lista) para iniciar la radio. 2 Presione el selector M.C.. <ul style="list-style-type: none"> • Es posible que esta función no esté disponible en función de la canción seleccionada.
Almacenar la información sobre la canción que se está reproduciendo en ese momento. Borrar la información de la canción almacenada.	<ol style="list-style-type: none"> 1 Mantenga pulsado 3/S.Rtrv.. Aparece [SAVE]/[UNSAVE]. 2 Presione el selector M.C..

NOTA

Algunas funciones de Spotify no pueden controlarse desde esta unidad.

Uso de Pioneer ARC APP

Puede utilizar la unidad desde la Pioneer ARC APP instalada en un dispositivo iPhone/Android. En algunos casos, puede controlar aspectos de la aplicación, como por ejemplo selección de fuente, pausa, etc., al utilizar la unidad.

Para obtener más información sobre las operaciones que están disponibles en la aplicación, consulte la sección de ayuda de la aplicación.

⚠ ADVERTENCIA

No trate de controlar la aplicación mientras conduce. Detenga y aparque el vehículo en un lugar seguro antes de intentar usar los controles de la aplicación.

Para usuarios de iPhone

Esta función es compatible con dispositivos iPhone (iPhone 5 o una versión posterior) y iPod touch con iOS 8.0 o una versión posterior.

Puede descargar Pioneer ARC APP en iTunes App Store.

Para usuarios de dispositivos Android

Esta función es compatible con dispositivos con Android OS 4.1 o posterior instalado y que sean compatibles con los perfiles de AOA (Android Open Accessory) 2.0.

Puede descargar Pioneer ARC APP en Google Play™.

NOTA

Es posible que algunos dispositivos Android conectados vía AOA 2.0 no funcionen correctamente o emitan sonidos debido a su propio diseño de software, independientemente de la versión del SO.

Cómo realizar una conexión con Pioneer ARC APP

- 1 Conecte el dispositivo móvil a esta unidad.**
 - Dispositivos iPhone/Android a través de USB (página 6)

Continúe con el paso 6 si selecciona la conexión USB para iPhone.
- 2 Presione el selector M.C. para que aparezca el menú principal.**
- 3 Gire el selector M.C. para seleccionar [SYSTEM] y, a continuación, presione para confirmar.**
- 4 Gire el selector M.C. para seleccionar [ANDROID WIRED] y, a continuación, presione para confirmar.**
- 5 Gire el selector M.C. para seleccionar [APP CONTROL] para un dispositivo Android conectado a través de USB.**

Si se ha seleccionado [ON] en [P.APP AUTO ON] (página 12), Pioneer ARC APP en el dispositivo Android se inicia automáticamente y el proceso habrá finalizado.

NOTA

Si Pioneer ARC APP no está aún instalada en su dispositivo Android, aparece un mensaje que le pide que instale la aplicación en su dispositivo Android. Seleccione [OFF] en [PAPP AUTO ON] para borrar el mensaje (página 12).

6 Pulse **SRC/OFF** para seleccionar una fuente.

7 Inicie la Pioneer ARC APP en el dispositivo móvil.

NOTA

También puede iniciar la aplicación manteniendo pulsada la tecla **M.C.** en el iPhone.

Cómo escuchar música en Android

1 Pulse **SRC/OFF** para seleccionar [ANDROID].

Funcionamiento básico

Función	Operación
Seleccionar una pista	Pulse ◀◀ o ▶▶ .
Avanzar o retroceder rápidamente	Mantenga pulsado ◀◀ o ▶▶ .
Poner en pausa/reanudar la reproducción	Pulse 4/PAUSE .
Recuperación de sonido	Pulse 3/S.Rtrv . [1]: funciona con índices de compresión bajos [2]: funciona con índices de compresión altos

Ajustes

Puede ajustar diferentes valores en el menú principal.

1 Presione el selector **M.C.** para que aparezca el menú principal.

2 Gire el selector **M.C.** para seleccionar una de las categorías siguientes y, a continuación, presione para confirmar.

- Ajustes de FUNCTION (página 10)
- Ajustes de AUDIO (página 11)
- Ajustes de SYSTEM (página 12)
- Ajustes de ILLUMINATION (página 13)

3 Gire el selector **M.C.** para seleccionar las opciones y, a continuación, presione para confirmar.

Ajustes de FUNCTION

Los elementos de los menús varían en función de la fuente.

Opción del menú	Descripción
S.FOLLOW <input type="button" value="DAB"/>	[ON], [OFF] Busque otro grupo compatible con el mismo componente de servicio o emisora y con una mejor recepción. Si no encuentra ningún componente de servicio o emisora alternativa o la recepción continúa siendo mala, la unidad cambiará automáticamente a una emisión FM idéntica.
SOFTLINK*1*2 <input type="button" value="DAB"/>	[ON], [OFF] Si la recepción del componente de servicio o emisora que se está recibiendo es mala, la unidad cambiará automáticamente a una emisora con una emisión similar.
PROGRAM TYPE <input type="button" value="DAB"/>	[NEWS/INFO], [POPULAR],[CLASSICS],[OTHERS] Muestra la información del tipo de programa.
ENSEMBLE <input type="button" value="DAB"/>	Muestra la lista de los grupos relevantes.
FM SETTING <input type="button" value="RADIO"/>	[TALK], [STANDARD], [MUSIC] Ajusta el nivel de calidad del sonido a las condiciones de señal de la emisión de la banda FM. (Disponible solo si se selecciona la banda FM.)
BSM <input type="button" value="RADIO"/>	Las seis emisoras con mejor señal se guardan en los botones numéricos (de 1/∧ a 6/⇌) automáticamente.

Opción del menú	Descripción
REGIONAL <input type="button" value="RADIO"/>	
[ON], [OFF]	Limita la recepción a los programas regionales específicos cuando se selecciona AF (búsqueda de frecuencias alternativas). (Disponible solo si se selecciona la banda FM.)
LOCAL <input type="button" value="RADIO"/>	
FM: [OFF], [LV1], [LV2], [LV3], [LV4] MW/LW: [OFF], [LV1], [LV2]	Limita las emisoras sintonizadas en función de la intensidad de la señal.
TA <input type="button" value="DAB"/> <input type="button" value="RADIO"/>	
[DAB+RDS TA]	Recibe la información de tráfico actual para DAB y RDS (DAB tiene prioridad) si está disponible.
[RDS TA ONLY]	Recibe información de tráfico actual sólo para RDS si está disponible.
[TA OFF]	Desactive esta función.
AF <input type="button" value="RADIO"/>	
[ON], [OFF]	Permite a la unidad volver a sintonizar una frecuencia diferente que ofrezca la misma emisora. (Disponible solo si se selecciona la banda FM.)
NEWS <input type="button" value="RADIO"/>	
[ON], [OFF]	Interrumpe la fuente activa con programas de noticias. (Disponible solo si se selecciona la banda FM.)
SEEK <input type="button" value="RADIO"/>	
[MAN], [PCH]	Permite utilizar los botones ◀◀ o ▶▶ para buscar emisoras una a una (sintonización manual) o seleccionar una emisora a partir de los canales memorizados.
SAVE <input type="button" value="SPOTIFY"/>	
	Almacena la información sobre la canción que se está reproduciendo en su lista de música en Spotify.
UNSAVE <input type="button" value="SPOTIFY"/>	
	Borra la información de la canción almacenada en [SAVE].

Opción del menú	Descripción
S.RTRV <input type="button" value="USB"/> <input type="button" value="iPod"/> <input type="button" value="APP"/> <input type="button" value="ANDROID"/> <input type="button" value="SPOTIFY"/>	
[1] (funciona con índices de compresión bajos), [2] (funciona con índices de compresión altos), [OFF]	Mejora el audio comprimido y recupera un sonido de calidad.
AUDIO BOOK <input type="button" value="iPod"/>	
[FASTER], [NORMAL], [SLOWER]	Cambia la velocidad de reproducción. (No está disponible si [CONTROL iPod] está seleccionado en el modo de control.)
PAUSE <input type="button" value="APP"/>	
	Pone en pausa o reanuda la reproducción.
*1 Sólo disponible en zonas donde la función [SOFTLINK] está disponible.	
*2 No disponible cuando la función [S.FOLLOW] está apagada.	
Ajustes de AUDIO	
Opción del menú	Descripción
FADER*1	
	Ajuste el balance de los altavoces delanteros y traseros.
BALANCE	
	Ajuste el balance de los altavoces derechos e izquierdos.
EQ SETTING	
[SUPER BASS], [POWERFUL], [NATURAL], [VOCAL], [CUSTOM1], [CUSTOM2], [FLAT]	Seleccione o personalice la curva del ecualizador. [CUSTOM1] puede ajustarse por separado para cada fuente. Sin embargo, cada una de las siguientes combinaciones presenta automáticamente el mismo ajuste.
Seleccione la banda y el nivel del ecualizador para personalizar todavía más la configuración.	• USB, iPod, ANDROID, SPOTIFY y APP (iPhone) [CUSTOM2] es un ajuste compartido utilizado para todas las fuentes.
Nivel del ecualizador: [80HZ], [250HZ], [800HZ], [2.5KHZ], [8KHZ]	
Nivel del ecualizador: de [+6] a [-6]	

Opción del menú	Descripción
LOUDNESS	
[OFF], [LOW], [MID], [HI]	Permite aplicar compensación para disfrutar de un sonido nitido con el volumen más bajo.
SUB.W*2	
[NOR], [REV], [OFF]	Seleccione la fase del subwoofer.
SUB.W CTRL*2*3	
Frecuencia de corte: [50HZ], [63HZ], [80HZ], [100HZ], [125HZ], [160HZ], [200HZ] Nivel de salida: de [-24] a [+6] Nivel de curva: [-12], [-24]	El subwoofer solo emite las frecuencias por debajo del intervalo seleccionado.
BASS BOOST	
De [0] a [+6]	Seleccione el nivel de intensificación de graves.
HPF SETTING	
Frecuencia de corte: [OFF], [50HZ], [63HZ], [80HZ], [100HZ], [125HZ], [160HZ], [200HZ] Nivel de curva: [-12], [-24]	Los altavoces solo emiten frecuencias por encima del punto de corte del filtro de paso alto (HPF).
SLA	
De [+4] a [-4]	Ajusta el nivel de volumen de cada fuente excepto FM. Cada una de las siguientes combinaciones presenta automáticamente el mismo ajuste. • USB, iPod, ANDROID, SPOTIFY y APP (iPhone)

*1 No está disponible si [SUB.W/SUB.W] está seleccionado en [SP-P/O MODE], en los ajustes de INITIAL (página 4).

*2 No está disponible si [REAR/REAR] está seleccionado en [SP-P/O MODE], en los ajustes de INITIAL (página 4).

*3 No está disponible si [OFF] está seleccionado en [SUB.W].

Ajustes de SYSTEM

También puede acceder a estos menús cuando la unidad está apagada.

Opción del menú	Descripción
LANGUAGE	
[ENG](inglés), [PYC](ruso), [TUR](turco)	Seleccione el idioma en el que debe aparecer la información de texto de un archivo de audio comprimido.

Opción del menú	Descripción
CLOCK SET	
	Ajuste el reloj (página 4).
12H/24H	
[12H], [24H]	Seleccione el formato de la hora.
AUTO PI	
[ON], [OFF]	Busca una emisora diferente con la misma programación, aunque se haya seleccionado una emisora memorizada.
AUX	
[ON], [OFF]	Ajuste esta opción en [ON] si utiliza un dispositivo auxiliar conectado a la unidad.
SPOTIFY	
[ON], [OFF]	Seleccione [ON] cuando utilice la función Spotify.
MUTE MODE	
[MUTE], [20dB ATT], [10dB ATT]	Silencia o atenúa el sonido automáticamente cuando se recibe una señal de un equipo con una función de silenciamiento.
PW SAVE*	
[ON], [OFF]	Reduce el consumo de la batería. La activación de la fuente es la única operación permitida cuando esta función está activada.
ANDROID WIRED	
[MEMORY], [APP CONTROL]	Seleccione el método de conexión adecuado en función de su dispositivo Android.
P.APP AUTO ON	
[ON], [OFF]	Seleccione [ON] para iniciar Pioneer ARC APP automáticamente si se conecta un dispositivo Android a la unidad a través de AOA. (No está disponible si [MEMORY] está seleccionado en [ANDROID WIRED].)
USB AUTO	
[ON], [OFF]	Seleccione [ON] para cambiar automáticamente a la fuente [USB] cuando un dispositivo USB/iPod está conectado a la unidad. Seleccione [OFF] cuando se está conectando un dispositivo USB/iPod a la unidad solo para carga.

* [PW SAVE] se cancela y se desconecta la batería del vehículo, por lo que tendrá que volver a encenderse una vez conectada de nuevo la batería. Si [PW SAVE] está desactivado, en función de los métodos de conexión, es posible que la unidad continúe consumiendo energía de la batería si el contacto del vehículo no incorpora una posición ACC (accesorio).

Ajustes de ILLUMINATION

Opción del menú	Descripción
DIM SETTING	
[SYNC CLOCK], [MANUAL]	Modifica el brillo del visor.
BRIGHTNESS	
De [1] a [10]	Modifica el brillo del visor. Los intervalos de ajuste disponibles varían en función de [DIM SETTING].

Conexiones/instalación

Conexiones



Importante

- Si instala esta unidad en un vehículo sin posición ACC (accesorio) en el contacto, si no conecta el cable rojo al terminal que detecta el funcionamiento de la llave de contacto la batería podría agotarse.



Posición ACC



Sin posición ACC

- Si utiliza esta unidad en condiciones diferentes de las descritas, podría producirse un incendio o una avería.
 - Vehículos con una batería de 12 V y una conexión a tierra negativa.
 - Cuando los 4 canales utilizan la salida del altavoz, use altavoces de más de 50 W (alimentación de entrada máxima) y de entre 4 Ω y 8 Ω (valor de impedancia). No utilice altavoces de entre 1 Ω y 3 Ω con esta unidad.
 - Cuando la salida del altavoz trasero la utilice un subwoofer de 2 Ω , use altavoces de más de 70 W (alimentación de entrada máxima).
- * Consulte las conexiones para obtener información sobre el método de conexión.
- Para impedir un cortocircuito, un sobrecalentamiento o una avería, siga las indicaciones descritas a continuación.
 - Desconecte el terminal negativo de la batería antes de la instalación.
 - Fije el cable con abrazaderas de cable o cinta adhesiva. Envuelva con cinta adhesiva los cables que estén en contacto con piezas metálicas, para protegerlos.

- Aleje los cables de piezas en movimiento, como la palanca de cambios o las guías de los asientos.
- Aleje los cables de lugares calientes, como por ejemplo las salidas de la calefacción.
- No conecte el cable amarillo a la batería pasándolo a través del orificio del compartimento del motor.
- Cubra los conectores de cables desconectados con cinta aislante.
- No acorte ningún cable.
- Nunca corte el aislamiento del cable de alimentación de esta unidad para compartir la potencia con otros dispositivos. La capacidad de corriente del cable es limitada.
- Utilice un fusible del nivel especificado.
- Nunca conecte el cable negativo del altavoz directamente a tierra.
- Nunca agrupe diferentes cables negativos de varios altavoces.
- Cuando esta unidad está encendida, las señales de control se envían a través del cable azul/blanco. Conecte este cable al terminal de control remoto del sistema de un amplificador externo o al terminal de control de relé de antena de automóvil (máx. 300 mA 12 V CC). Si el vehículo incorpora una antena en el cristal, conéctela al terminal de alimentación de intensificación de la antena.
- Nunca conecte el cable azul/blanco al terminal de alimentación de un amplificador externo ni al terminal de alimentación de la antena para automóvil. De lo contrario, la batería podría agotarse o podría producirse una avería.
- El cable negro es el cable de tierra. Los cables de tierra de esta unidad y de otros equipos (especialmente productos de

alto voltaje como amplificadores) deben conectarse por separado. De lo contrario, podrían desprenderse por accidente y provocar un incendio o una avería.

- El símbolo gráfico  colocado en el producto significa corriente continua.

Esta unidad

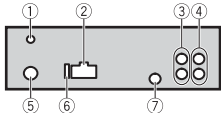

- 1 Entrada de antena DAB
Para recibir señales DAB, conecte una antena DAB (AN-DAB1) (vendido por separado) a la unidad.
- 2 Entrada de cable de alimentación
- 3 Salida trasera o salida de subwoofer
- 4 Salida frontal
- 5 Entrada de antena
- 6 Fusible (10 A)
- 7 Entrada de mando a distancia con cable
Puede conectarse un adaptador de mando a distancia con cable (vendido por separado).

Cable de alimentación

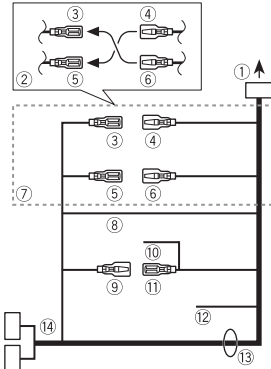

- 1 A entrada de cable de alimentación
- 2 En función del tipo de vehículo, la función de ③ y ⑤ puede ser diferente. En este caso, asegúrese de conectar ④ a ⑤ y ⑥ a ③.
- 3 Amarillo
Reserva (o adicional)
- 4 Amarillo
Conectar al terminal de alimentación constante de 12 V.
- 5 Rojo
Adicional (o reserva)
- 6 Rojo
Conectar al terminal controlado por el interruptor de encendido (12 V CC).
- 7 Conecte cada cable con el cable del mismo color.
- 8 Negro (tierra del chasis)
- 9 Azul/blanco
La posición de las clavijas del conector ISO será diferente en función del tipo de vehículo. Conecte ⑨ y ⑪ cuando la clavija 5 sea de control de antena. En otro tipo de vehículo, nunca conecte ⑨ y ⑪.

- 10 Azul/blanco
Conectar al terminal de control del sistema del amplificador (máx. 300 mA 12 V CC).
- 11 Azul/blanco
Conectar al terminal de control de relé de antena de automóvil (máx. 300 mA 12 V CC).
- 12 Amarillo/negro
Si utiliza equipos con función de silenciamiento, conecte este cable al cable de silenciamiento de audio de dicho equipo. De lo contrario, deje el cable de silenciamiento de audio libre de conexiones.
- 13 Cables de los altavoces
Blanco: frontal izquierdo ⊕
Blanco/negro: frontal izquierdo ⊖
Gris: frontal derecho ⊕
Gris/negro: frontal derecho ⊖
Verde: ⊕ izquierdo trasero o subwoofer ⊕
Verde/negro: ⊖ izquierdo trasero o subwoofer ⊖
Violeta: ⊕ derecho trasero o subwoofer ⊕
Violeta/negro: ⊖ derecho trasero o subwoofer ⊖
- 14 Conector ISO
En algunos vehículos, es posible que el conector ISO esté dividido en dos. En este caso, asegúrese de realizar la conexión a los dos conectores.

NOTAS

- Cambie el menú inicial de esta unidad. Consulte [SP-P/O MODE] (página 4). La salida de subwoofer de esta unidad es monoaural.
- Si utiliza un subwoofer de 2 Ω, asegúrese de conectar el subwoofer a los cables violeta y violeta/negro de esta unidad. No conecte nada a los cables verde y verde/negro.

Amplificador (vendido por separado)

Realice estas conexiones cuando utilice el amplificador opcional.

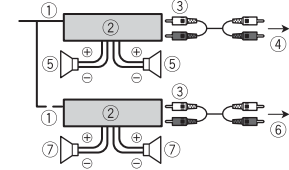

- 1 Control remoto del sistema
Conectar al cable azul/blanco.
- 2 Amplificador (vendido por separado)
- 3 Conectar con cables RCA (vendidos por separado)
- 4 A la salida frontal
- 5 Altavoz frontal
- 6 A salida trasera o salida de subwoofer
- 7 Altavoz trasero o subwoofer

Instalación

⚠ Importante

- Compruebe todas las conexiones y sistemas antes de la instalación definitiva.
- No utilice piezas no homologadas, ya que podrían producirse averías.
- Consulte con su distribuidor si la instalación requiere el taladrado de orificios u otras modificaciones en el vehículo.
- No instale esta unidad en los siguientes lugares:
 - donde pueda interferir con el control del vehículo.
 - donde pueda lesionar a un pasajero en caso de parada brusca.
- El láser semiconductor puede resultar dañado en caso de recalentamiento. Instale esta unidad lejos de lugares

calientes, como por ejemplo las salidas de la calefacción.

- La unidad funciona en su nivel óptimo cuando se instala en ángulos inferiores a 60°.



- Al realizar la instalación, asegúrese de que la dispersión del calor es correcta durante la utilización de la unidad, deje espacio suficiente detrás del panel posterior y recoja los cables sueltos para que no obstruyan las salidas de ventilación.

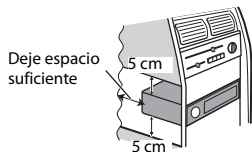

Instalación en soporte DIN

- 1 Introduzca la carcasa de montaje en el salpicadero.
- 2 Fije la carcasa de montaje utilizando un destornillador para doblar las lengüetas metálicas (90°) y encajarlas en sus posiciones.

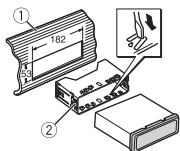

- 1 Salpicadero
- 2 Carcasa de montaje

- Asegúrese de que la unidad está instalada de forma segura. Una instalación inestable podría provocar saltos u otros errores.

Cuando no utilice la carcasa de montaje suministrada

- 1 Determine la posición exacta para encajar los orificios del soporte con los orificios del lateral de la unidad.

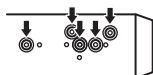

- 2 Apriete dos tornillos en cada lado.

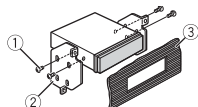

- 1 Tornillo de rosca cortante (5 mm x 9 mm, no suministrado con el producto)
- 2 Soporte de montaje
- 3 Salpicadero o consola

Extraiga la unidad (instalada con la carcasa de montaje suministrada)

- 1 Extraiga el marco decorativo.

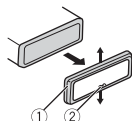

- 1 Marco decorativo
- 2 Lengüeta con muesca

- El desmontaje del frontal facilita el acceso al marco decorativo.
- Al volver a colocar el marco decorativo, hágalo con la parte de la lengüeta con muesca hacia abajo.

- 2 Introduzca las llaves de extracción suministradas en ambos lados de la unidad hasta que escuche un clic.

- 3 Tire de la unidad.

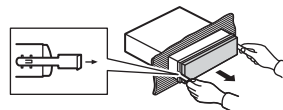

Información complementaria

Solución de problemas

El visor vuelve automáticamente a la visualización normal.

- No se han realizado operaciones en aproximadamente 30 segundos.
- Realice una operación.

El intervalo de la reproducción repetida cambia de forma imprevista.

- En función del intervalo de la reproducción repetida, es posible que el intervalo seleccionado se modifique cuando se selecciona otra carpeta o pista o durante el avance o retroceso rápido.
- Seleccione de nuevo el intervalo de la reproducción repetida.

No se reproduce una subcarpeta.

- Las subcarpetas no pueden reproducirse si se ha seleccionado la opción [FLD] (repetición de carpeta).
- Seleccione otro intervalo de la reproducción repetida.

El sonido es intermitente.

- Utiliza un dispositivo, como un teléfono móvil, que puede provocar interferencias audibles.
- Aleje de la unidad los dispositivos que puedan provocar las interferencias.

Mensajes de error

Generales

AMP ERROR

- La unidad no funciona o la conexión del altavoz es incorrecta.
- El circuito de protección está activado.
- Compruebe la conexión del altavoz.

- Sitúe la llave de contacto en la posición OFF y de nuevo en la posición ON. Si el mensaje continúa apareciendo, póngase en contacto con su distribuidor o con un centro de asistencia Pioneer autorizado para obtener ayuda.

NO XXXX (NO TITLE, por ejemplo)

- No hay información de texto asociada.
- Cambie de pantalla o reproduzca otra pista o archivo.

Sintonizador DAB

ANTENNA ERROR

- La conexión de la antena es incorrecta.
- Compruebe la conexión de la antena.
- Sitúe la llave de contacto en la posición OFF y de nuevo en la posición ON. Si el mensaje continúa apareciendo, póngase en contacto con su distribuidor o con un centro de asistencia Pioneer autorizado para obtener ayuda.

Dispositivo USB/iPod

FORMAT READ

- A veces transcurre un tiempo entre el inicio de la reproducción y el instante en que empieza a escuchar sonido.
- Espere hasta que el mensaje desaparezca y empiece a escuchar sonido.

NO AUDIO

- No hay canciones.
- Transfiera archivos de audio al dispositivo USB y conéctelo.
- El dispositivo USB conectado tiene la protección activada.

- Siga las instrucciones de seguridad del dispositivo USB para desactivar la protección.

SKIPPED

- El dispositivo USB conectado contiene archivos con protección DRM.
- Se saltarán los archivos protegidos.

PROTECT

- Todos los archivos del dispositivo USB conectado tienen incorporada información DRM.
- Cambie el dispositivo USB.

N/A USB

- El dispositivo USB conectado no es compatible con esta unidad.
- Desconecte el dispositivo y cámbielo por un dispositivo USB compatible.

HUB ERROR

- Esta unidad no permite utilizar el dispositivo USB conectado a través de un concentrador USB.
- Conecte el dispositivo USB directamente a esta unidad utilizando un cable USB.

CHECK USB

- El conector USB o el cable USB presenta un cortocircuito.
- Compruebe si el conector USB o el cable USB está atrapado o dañado.
- El dispositivo USB conectado consume una cantidad de corriente superior al máximo permitido.
- Desconecte el dispositivo USB y no vuelva a utilizarlo. Sitúe la llave de contacto en la posición OFF y de nuevo en la posición ACC u ON. Conecte solo dispositivos USB compatibles.
- El iPod funciona correctamente pero no se carga.
- Asegúrese de que el cable de conexión del iPod no haya quedado cortocircuitado (por ejemplo, por

quedar atrapado en objetos metálicos). Después de la comprobación, sitúe la llave de contacto en OFF y de nuevo en ON o desconecte el iPod y vuelva a conectarlo.

ERROR-19

- Error en la comunicación.
- Realice una de las operaciones siguientes y, a continuación, vuelva a la fuente USB.
- Sitúe la llave de contacto en la posición OFF y seguidamente en la posición ON.
- Desconecte el dispositivo USB.
- Seleccione una fuente diferente.
- Error del iPod.
- Desconecte el cable del iPod. Cuando aparezca el menú principal del iPod, vuelva a conectar el iPod y reinicielo.

ERROR-23

- El dispositivo USB no se ha formateado correctamente.
- Formatee el dispositivo USB con los formatos FAT12, FAT16 o FAT32.

ERROR-16

- La versión del firmware del iPod es antigua.
- Actualice la versión del iPod.
- Error del iPod.
- Desconecte el cable del iPod. Cuando aparezca el menú principal del iPod, vuelva a conectar el iPod y reinicielo.

STOP

- No hay canciones en la lista actual.
- Seleccione una lista que contenga canciones.

NOT FOUND

- No hay canciones asociadas.
- Transfiera canciones al iPod.

APP

START UP APP

- La aplicación todavía no se ha iniciado.
 - Utilice el dispositivo móvil para iniciar la aplicación.

Spotify

CHECK APP

- Error en la conexión con la aplicación Spotify.
 - Siga las instrucciones que aparecen en pantalla.

Instrucciones de manipulación

Dispositivo de almacenamiento USB

- No están permitidas las conexiones a través de concentradores USB.
- Asegure correctamente el dispositivo de almacenamiento USB antes de arrancar. No permita que el dispositivo de almacenamiento USB se caiga al suelo, ya que podría interferir con el funcionamiento del pedal de freno o de aceleración.
- En función del dispositivo de almacenamiento USB, pueden producirse los siguientes problemas.
 - Las operaciones pueden variar.
 - Es posible que no se reconozca el dispositivo de almacenamiento.
 - Es posible que los archivos no se reproduzcan correctamente.
 - El dispositivo puede provocar interferencias audibles mientras escucha la radio.

iPod

- No deje el iPod en lugares expuestos a temperaturas elevadas.

- Asegure correctamente el iPod mientras conduce. No permita que el iPod se caiga al suelo, ya que podría interferir con el funcionamiento del pedal de freno o de aceleración.
- Determinados ajustes del iPod, como el ecualizador y la reproducción repetida, cambian automáticamente cuando se conecta el iPod a la unidad. Una vez desconectado el iPod, estos ajustes recuperan los parámetros normales.
- El texto no compatible guardado en el iPod no se visualizará tampoco en la unidad.

Compatibilidad con formatos de audio comprimido

- Solo se mostrarán los primeros 32 caracteres de un nombre de archivo (incluyendo la extensión del archivo) o un nombre de carpeta.
- Es posible que la unidad no funcione correctamente, en función de la aplicación utilizada para codificar los archivos WMA.
- La reproducción de archivos de audio con datos de imagen asociados o archivos de audio almacenados en un dispositivo USB con una jerarquía de carpetas compleja podría tardar un poco en empezar.

⚠ PRECAUCIÓN

- Pioneer no garantiza la compatibilidad con todos los dispositivos de almacenamiento masivo USB y no asume responsabilidad alguna en caso de pérdida de datos en reproductores multimedia, smartphones u otros dispositivos al utilizar este producto.
- No deje discos ni dispositivos de almacenamiento USB en lugares expuestos a temperaturas elevadas.

Archivos WMA

Extensión del archivo	.wma
Tasa de bits	De 48 kbps a 320 kbps (CBR), de 48 kbps a 384 kbps (VBR)
Frecuencia de muestreo	32 kHz, 44,1 kHz, 48 kHz
Windows Media™ Audio Professional, Lossless, Voice/DRM Stream/Stream con video	No compatible

Archivos MP3

Extensión del archivo	.mp3
Tasa de bits	De 8 kbps a 320 kbps (CBR), VBR
Frecuencia de muestreo	De 8 kHz a 48 kHz (32 kHz, 44,1 kHz, 48 kHz para énfasis)
Versión de etiqueta ID3 compatible	1.0, 1.1, 2.2, 2.3, 2.4 (la versión de etiqueta ID3 2.x tiene prioridad sobre la versión 1.x.)
Lista de reproducción M3u	No compatible
MP3i (MP3 interactivo), mp3 PRO	No compatible

Archivos WAV

- Los formatos de archivo WAV no pueden conectarse a través de MTP.

Extensión del archivo	.wav
Bits de cuantificación	8 y 16 (LPCM), 4 (MS ADPCM)
Frecuencia de muestreo	De 16 kHz a 48 kHz (LPCM), 22,05 kHz y 44,1 kHz (MS ADPCM)

Archivos AAC

Formato compatible	AAC codificado por iTunes
--------------------	---------------------------

Extensión del archivo	.m4a
Frecuencia de muestreo	De 11,025 kHz a 48 kHz
Velocidad de transmisión	De 16 kbps a 320 kbps, VBR
Apple Lossless	No compatible
Archivo AAC adquirido a través del iTunes Store (extensión de archivo .m4p)	No compatible

Dispositivo USB

- La reproducción de archivos de audio almacenados en un dispositivo USB con una jerarquía de carpetas compleja podría tardar un poco en empezar.

Jerarquía de carpetas reproducibles	Hasta ocho niveles (una jerarquía práctica debe tener menos de dos niveles)
Carpetas reproducibles	Hasta 500
Archivos reproducibles	Hasta 15 000
Reproducción de archivos protegidos por derechos de autor	No compatible
Dispositivo USB con particiones	Solo es posible reproducir la primera partición.

Compatibilidad de modelos de iPod

Esta unidad es compatible únicamente con los siguientes modelos de iPod. Las versiones de software de iPod compatibles se indican a continuación. Es posible que la unidad no sea compatible con versiones anteriores.

Diseñado para

- iPod touch (generaciones de 1.ª a 6.ª)
- iPod classic
- iPod con vídeo
- iPod nano (generaciones de 1.ª a 7.ª)

- iPhone 6s
- iPhone 6s Plus
- iPhone 6
- iPhone 6 Plus
- iPhone 5s
- iPhone 5c
- iPhone 5
- iPhone 4s
- iPhone 4
- iPhone 3GS
- iPhone 3G
- iPhone

- Las operaciones pueden variar en función de la generación y/o la versión del software del iPod.
- Los usuarios de un iPod con conector Lightning deben utilizar el cable de Lightning a USB (suministrado con el iPod).
- Los usuarios de un iPod con conector Dock deben utilizar el CD-IU51. Para obtener más información, consulte a su distribuidor.
- Consulte los manuales del iPod para obtener información sobre la compatibilidad de archivos y formatos.
- Audiolibro, podcast: compatible

⚠ PRECAUCIÓN

Pioneer declina toda responsabilidad por la pérdida de datos del iPod, aunque la pérdida se produzca durante la utilización de esta unidad.

Secuencia de archivos de audio

El usuario no puede asignar números de carpeta ni especificar secuencias de reproducción con esta unidad. La secuencia de los archivos de audio depende del dispositivo conectado.

Tenga en cuenta que los archivos ocultos de un dispositivo USB no podrán reproducirse.

Ejemplo de una jerarquía

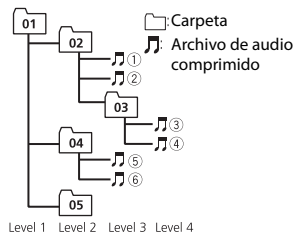

Level 1 Level 2 Level 3 Level 4

De 01 a 05: número de carpeta

① a ⑥: secuencia de reproducción

Copyright y marcas registradas

iTunes

Apple e iTunes son marcas comerciales de Apple Inc., registradas en los EE.UU. y en otros países.

WMA

Windows Media es una marca registrada o una marca de fábrica de Microsoft Corporation en los Estados Unidos y/o otros países.

Este producto incluye tecnología propiedad de Microsoft Corporation, y no se puede usar ni distribuir sin una licencia de Microsoft Licensing, Inc.

iPod & iPhone

iPhone, iPod, iPod classic, iPod nano y iPod touch son marcas comerciales de Apple Inc., registradas en los EE. UU. y en otros países.

Lightning es una marca comercial de Apple Inc.

“Made for iPod” y “Made for iPhone” significan que un accesorio electrónico ha sido diseñado para ser conectado específicamente a un iPod o a un iPhone, respectivamente, y ha sido homologado por quien lo desarrolló para cumplir con las normas de funcionamiento de Apple. Apple no es responsable del funcionamiento de este aparato ni de que cumpla con las normas de seguridad y reguladoras. Tenga presente que el empleo de este accesorio con un iPod o iPhone puede afectar el funcionamiento inalámbrico.

Android & Google Play

Android, Google Play y el logotipo de Google Play son marcas comerciales de Google Inc.

Spotify®

SPOTIFY y el logotipo de Spotify se encuentran entre las marcas registradas de Spotify AB. Se requieren dispositivos digitales móviles y una suscripción Premium, si está disponible; consulte <https://www.spotify.com>.

Especificaciones

General

Fuente de alimentación: 14,4 V CC (de 10,8 V a 15,1 V permisible)
 Sistema de conexión a tierra: tipo negativo
 Consumo máximo de corriente: 10,0 A
 Dimensiones (An x Al x Pr):
 DIN
 Bastidor: 178 mm x 50 mm x 165 mm
 Cara anterior: 188 mm x 58 mm x 17 mm
 D
 Bastidor: 178 mm x 50 mm x 165 mm
 Cara anterior: 170 mm x 46 mm x 17 mm
 Peso: 0,7 kg

Audio

Salida de potencia máxima:

- 50 W x 4 canales/4 Ω (sin subwoofer)
- 50 W x 2 canales/4 Ω + 70 W x 1 canal/2 Ω (con subwoofer)

Salida de potencia continua:

22 W x 4 (de 50 Hz a 15 000 Hz, 5% THD, 4 Ω carga, ambos canales activados)

Impedancia de carga: 4 Ω (de 4 Ω a 8 Ω permisible)

Nivel de salida máxima del preamplificador: 2,0 V

Contorno de sonoridad: +10 dB (100 Hz), +6,5 dB (10 kHz) (volumen: -30 dB)

Ecuadorizador (ecualizador gráfico de 5 bandas):

Frecuencia: 80 Hz/250 Hz/800 Hz/2,5 kHz/8 kHz
 Intervalo de ecualización: ±12 dB (pasos de 2 dB)

Subwoofer (mono):

Frecuencia: 50 Hz/63 Hz/80 Hz/100 Hz/125 Hz/160 Hz/200 Hz
 Curva: -12 dB/oct, -24 dB/oct
 Ganancia: +6 dB a -24 dB
 Fase: normal/inversa

USB

Especificación estándar USB: USB 2.0 de alta velocidad

Corriente máxima: 1 A

USB Protocolo:

MSC (Clase de almacenamiento masivo)

MTP (Protocolo de transferencia multimedia)

AOA (Open Accessory de Android) 2.0

Sistema de archivos: FAT12, FAT16, FAT32

Formato de decodificación MP3: MPEG-1 & 2 Audio Layer 3

Formato de descodificación WMA: ver. 7, 8, 9, 9.1, 9.2 (audio de 2 canales)

Formato de decodificación AAC: MPEG-4 AAC (solo codificación iTunes) (Ver. 10.6 y anteriores)

Formato de señal WAV: PCM lineal y MS ADPCM (sin comprimir)

Sintonizador FM

Intervalo de frecuencias: de 87,5 MHz a 108,0 MHz

Sensibilidad utilizable: 11 dBf (1,0 μ V/75 Ω , mono, señal/ruido: 30 dB)

Relación señal/ruido: 72 dB (red IEC-A)

Sintonizador MW

Intervalo de frecuencias: de 531 kHz a 1 602 kHz

Sensibilidad utilizable: 25 μ V (señal/ruido: 20 dB)

Relación señal/ruido: 62 dB (red IEC-A)

Sintonizador LW

Intervalo de frecuencias: de 153 kHz a 281 kHz

Sensibilidad utilizable: 28 μ V (señal/ruido: 20 dB)

Relación señal/ruido: 62 dB (red IEC-A)

Sintonizador DAB

Intervalo de frecuencias (banda III): de 174,928 MHz a 239,200 MHz (de 5 A a 13 F)

Intervalo de frecuencias (banda L): de 1 452,960 MHz a 1 490,624 MHz (de LA a LW)

Sensibilidad utilizable (banda III): -100 dBm

Sensibilidad utilizable (banda L): -100 dBm
Relación señal/ruido: 85 dB

NOTA

Las especificaciones y el diseño están sujetos a modificaciones sin previo aviso.

Inhaltsverzeichnis

Bevor Sie beginnen	2
Erste Schritte	3
Digitaler Hörfunk (Digital Audio Broadcasting) (DAB)	5
Radio	6
USB/iPod/AUX	6
App-Modus	8
Spotify®	9
Verwenden von Pioneer ARC APP	10
Einstellungen	10
FUNCTION-Einstellungen	11
AUDIO-Einstellungen	12
SYSTEM-Einstellungen	12
ILLUMINATION-Einstellungen	13
Anschlüsse/Einbau	14
Zusätzliche Informationen	16

Über dieses Handbuch:

- In den folgenden Anweisungen werden ein USB-Stick oder USB-Audioplayer als „USB-Gerät“ bezeichnet.
- iPod und iPhone werden in diesem Handbuch als „iPod“ bezeichnet.

Bevor Sie beginnen

Vielen Dank für den Kauf dieses PIONEER-Produkts

Um eine ordnungsgemäße Verwendung sicherzustellen, lesen Sie sich bitte dieses Handbuch durch, bevor Sie dieses Produkt verwenden. Besonders wichtig ist, dass Sie die Hinweise **WARNUNG** und **VORSICHT** in diesem Handbuch lesen. Bitte bewahren Sie das Handbuch an einem sicheren und gut zugänglichen Ort auf, um später darin nachzuschlagen zu können.



Mischen Sie dieses Produkt, wenn Sie es entsorgen wollen, nicht mit gewöhnlichen Haushaltsabfällen. Es gibt ein getrenntes Sammelsystem für gebrauchte elektronische Produkte, über das die richtige Behandlung, Rückgewinnung und Wiederverwertung gemäß der bestehenden Gesetzgebung gewährleistet wird.

Privathaushalte in den Mitgliedstaaten der EU, in der Schweiz und in Norwegen können ihre gebrauchten elektronischen Produkte kostenfrei bei speziell dafür eingerichteten Sammelstellen abgeben oder zu einem Fachhändler zurückbringen (sofern sie ein vergleichbares neues Produkt kaufen).

In den Ländern, die hier nicht aufgeführt sind, wenden Sie sich hinsichtlich der zu beachtenden Entsorgungsweise bitte an die zuständige Gemeindeverwaltung.

Auf diese Weise stellen Sie sicher, dass das zu entsorgende Produkt der erforderlichen Verarbeitung, Rückgewinnung und Wiederverwertung zugeführt wird, und verhindern damit potenziell negative Auswirkungen auf die Umwelt sowie Gesundheitsschäden.

Wichtig

Bitte tragen Sie die folgenden Informationen in das dafür vorgesehene Formular in der „Schnellstartanleitung“ ein.

- 14-stellige Seriennummer (an der Unterseite des Geräts angegeben)
- Kaufdatum (Datum der Quittung)
- Stempel des Händlers

Diese Informationen dienen als Eigentumsnachweis.

Im Fall eines Diebstahls teilen Sie der Polizei die 14-stellige Seriennummer und das Kaufdatum des Geräts mit.

Bewahren Sie die „Schnellstartanleitung“ an einem sicheren Ort auf.

WARNUNG

- **Versuchen Sie nicht, dieses Produkt selbst zu montieren oder zu warten. Werden Montage- oder Wartungsarbeiten des Produkts von Personen ohne Ausbildung und Erfahrung hinsichtlich elektronischer Geräte und Fahrzeugzubehör vorgenommen, kann dies gefährlich sein und möglicherweise zu elektrischen Schlägen, Verletzungen oder anderen Gefahren führen.**
- Bedienen Sie das Gerät niemals während der Fahrt. Fahren Sie an den Straßenrand und parken Sie Ihr Fahrzeug zuerst an einem sicheren Ort, bevor Sie die Bedienelemente des Geräts bedienen.

⚠ VORSICHT

- Lassen Sie dieses Gerät nicht in Kontakt mit Feuchtigkeit und/oder Flüssigkeiten kommen. Dies könnte zu einem elektrischen Schlag führen. Außerdem könnte es bei Kontakt mit Flüssigkeiten zu Beschädigungen des Geräts, Rauchentwicklung und Überhitzung kommen.
- Wählen Sie stets eine Lautstärke, bei der Sie Umgebungsgeräusche noch deutlich wahrnehmen können.
- Dieses Produkt wurde unter moderaten und tropischen Klimabedingungen entsprechend der Sicherheitsbestimmungen, IEC 60065, für Audio-, Video- und ähnliche Elektrogeräte getestet.

Im Problemfall

Sollte dieses Gerät nicht ordnungsgemäß funktionieren, dann wenden Sie sich an Ihren Händler oder an die nächstgelegene PIONEER-Kundendienststelle.

Erste Schritte

Grundlagen der Bedienung

MVH-S200DAB

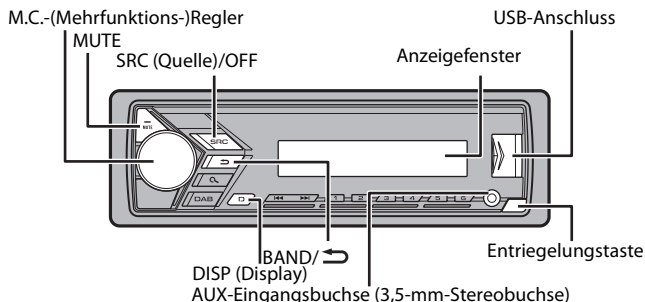

Häufig verwendete Bedienvorgänge

Zweck	Bedienung
Gerät einschalten*	Drücken Sie SRC/OFF , um das Gerät einzuschalten. Halten Sie SRC/OFF gedrückt, um das Gerät auszuschalten.
Lautstärke einstellen	Drehen Sie den M.C. -Regler. Drücken Sie MUTE , um das Gerät stummzuschalten. Drücken Sie erneut MUTE oder drehen Sie den M.C. -Regler, um die Stummschaltung aufzuheben.
Quelle auswählen	Drücken Sie mehrmals SRC/OFF .
Anzeigeinformationen umschalten	Drücken Sie mehrmals DISP .
Zur vorhergehenden Anzeige/Liste zurückkehren	Drücken Sie BAND/ → .
Vom Menü zur normalen Anzeige zurückkehren	Halten Sie BAND/ → gedrückt.

* Wenn das blauweiße Kabel dieses Geräts an der Steuerklemme des Automatikantennenrelais des Fahrzeugs angeschlossen ist, fährt die Fahrzeugantenne aus, wenn die Quelle dieses Geräts eingeschaltet wird. Um die Antenne einzuziehen, schalten Sie die Quelle aus.

Anzeige im Display

Anzeige	Beschreibung
➤	Erscheint, wenn eine untere Ebene des Menüs oder Ordners existiert.
⌂	Erscheint, wenn die ⌂-Taste gedrückt wird.
LOC	Erscheint, wenn der Lokalsender-Suchlauf eingeschaltet ist (Seite 11).
TP	Erscheint, wenn ein Verkehrsfunkprogramm empfangen wird.
TA	Erscheint, wenn die TA-Funktion (Verkehrsdurchsagen) eingeschaltet ist (Seite 11).
S.R.T.V.	Erscheint, wenn die Sound Retriever-Funktion eingeschaltet ist (Seite 12).
🔀	Erscheint, wenn die Zufalls-/Shuffle-Wiedergabe eingeschaltet ist.
↺	Erscheint, wenn die Wiedergabewiederholung eingeschaltet ist.
📱	Erscheint, wenn die iPod-Steuerung eingeschaltet ist (Seite 8).

Abnehmen des Bedienfelds

Nehmen Sie das Bedienfeld ab, um einen Diebstahl zu verhindern. Ziehen Sie am Bedienfeld befestigte Kabel und Geräte ab und schalten Sie das Gerät aus, bevor Sie das Bedienfeld abnehmen.

Abnehmen

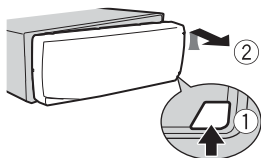

Anbringen

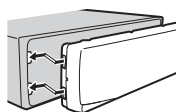

Wichtig

- Setzen Sie das Bedienfeld keinen starken Erschütterungen aus.
- Halten Sie das Bedienfeld von direktem Sonnenlicht und hohen Temperaturen fern.
- Bewahren Sie das abgenommene Bedienfeld immer in einer Schutzhülle oder Tasche auf.

Einrichtungsmenü

Wenn Sie nach dem Einbau die Zündung einschalten, erscheint [SET UP :YES] im Display.

1 Drücken Sie den M.C.-Regler.

Das Einrichtungsmenü verschwindet, wenn 30 Sekunden lang kein Bedienvorgang ausgeführt wird. Wenn Sie die Einrichtung im Moment nicht durchführen möchten, drehen Sie den M.C.-Regler, um [NO] auszuwählen, und drücken Sie ihn dann, um den Vorgang zu bestätigen.

2 Drehen Sie den M.C.-Regler, um die Optionen auszuwählen, und drücken Sie ihn dann, um den Vorgang zu bestätigen.

Um mit der nächsten Menüoption fortzufahren, müssen Sie Ihre Auswahl bestätigen.

Menüpunkt	Beschreibung
LANGUAGE [ENG] (Englisch), [PYC] (Russisch), [TUR] (Türkisch)	Auswahl der Sprache, in der die Textinformationen komprimierter Audiodateien angezeigt werden sollen.
CLOCK SET	Einstellung der Uhr.

Menüpunkt	Beschreibung
FM STEP [100], [50]	Auswahl der FM-Schrittweite: 100 kHz oder 50 kHz.
DAB ANT PW [ON]	DAB-Antenne mit Strom versorgen. Wählen Sie diese Option, wenn Sie die optionale DAB-Antenne (AN-DAB1, separat erhältlich) mit dem Gerät verwenden.
[OFF]	DAB-Antenne nicht mit Strom versorgen. Wählen Sie diese Option, wenn Sie eine passive Antenne ohne Verstärker verwenden.

3 [QUIT :YES] erscheint, wenn sämtliche Einstellungen vorgenommen wurden.
Um zum ersten Eintrag des Einrichtungsmenüs zurückzukehren, drehen Sie den M.C.-Regler, um [QUIT :NO] auszuwählen, und drücken Sie ihn dann, um den Vorgang zu bestätigen.

4 Drehen Sie den M.C.-Regler, um die Einstellungen zu bestätigen.
Wenn [DAB ANT PW] auf [ON] eingestellt ist, erscheint [UPDATING LIST] im Display und die Dienstliste wird aktualisiert.

HINWEISE

- Sie können die Menüeinstellung durch Drücken von **SRC/OFF** abbrechen.
- Diese Einstellungen können jederzeit über die SYSTEM- (Seite 12) und INITIAL-Einstellungen (Seite 4) vorgenommen werden.

Abbrechen der Demoanzeige (DEMO OFF)

1 Drehen Sie den M.C.-Regler, um das Hauptmenü anzuzeigen.

2 Drehen Sie den M.C.-Regler, um [SYSTEM] auszuwählen, und drücken Sie ihn dann, um den Vorgang zu bestätigen.

3 Drehen Sie den M.C.-Regler, um [DEMO OFF] auszuwählen, und drücken Sie ihn dann, um den Vorgang zu bestätigen.

4 Drehen Sie den M.C.-Regler, um [YES] auszuwählen, und drücken Sie ihn dann, um den Vorgang zu bestätigen.

INITIAL-Einstellungen

1 Halten Sie SRC/OFF gedrückt, bis sich das Gerät ausschaltet.

2 Halten Sie SRC/OFF gedrückt, um das Hauptmenü anzuzeigen.

- 3 Drehen Sie den M.C.-Regler, um [INITIAL] auszuwählen, und drücken Sie ihn dann, um den Vorgang zu bestätigen.
- 4 Drehen Sie den M.C.-Regler, um eine Option auszuwählen, und drücken Sie ihn dann, um den Vorgang zu bestätigen.

Menüpunkt	Beschreibung
FM STEP [100], [50]	Auswahl der FM-Schrittweite: 100 kHz oder 50 kHz.
SP-P/O MODE [REAR/SUB.W]	Wählen Sie diese Option, wenn an den Ausgangsdrähten für die Hecklautsprecher ein Breitbandlautsprecher und am Cinch-Ausgang ein Subwoofer angeschlossen ist.
[SUB.W/SUB.W]	Wählen Sie diese Option, wenn an den Ausgangsdrähten für die Hecklautsprecher ein passiver Subwoofer direkt angeschlossen und am Cinch-Ausgang ein Subwoofer angeschlossen ist.
[REAR/REAR]	Wählen Sie diese Option, wenn an den Ausgangsdrähten für die Hecklautsprecher Breitbandlautsprecher angeschlossen sind. Wenn an den Ausgangsdrähten für die Hecklautsprecher ein Breitbandlautsprecher angeschlossen ist und der Cinch-Ausgang nicht verwendet wird, können Sie entweder [REAR/SUB.W] oder [REAR/REAR] auswählen.
S/W UPDATE [SYSTEM INFO]	Wählen Sie diese Option, um die neuesten Systeminformationen des Geräts zu bestätigen.
[SYSTEM UPDATE]	Wählen Sie diese Option, um das Gerät auf die neueste Software zu aktualisieren und die Einstellungen des Geräts zu initialisieren. Einzelheiten zur neuesten Software und zur Aktualisierung finden Sie auf unserer Website.
DAB ANT PW [ON]	DAB-Antenne mit Strom versorgen. Wählen Sie diese Option, wenn Sie die optionale DAB-Antenne (AN-DAB1, separat erhältlich) mit dem Gerät verwenden.
[OFF]	DAB-Antenne nicht mit Strom versorgen. Wählen Sie diese Option, wenn Sie eine passive Antenne ohne Verstärker verwenden.
SYSTEM RESET [YES], [NO]	Wählen Sie [YES], um die Geräteeinstellungen zu initialisieren. Das Gerät wird automatisch neu gestartet. (Einige der Einstellungen können auch nach dem Zurücksetzen des Geräts erhalten bleiben.)

Digitaler Hörfunk (Digital Audio Broadcasting) (DAB)

Um DAB-Signale zu empfangen, schließen Sie eine DAB-Antenne (AN-DAB1) (separat erhältlich) am Gerät an.

Suchen nach einer Dienstkomponente/Station

- 1 Drücken Sie **SRC/OFF**, um [DIGITAL RADIO] auszuwählen.
- 2 Drücken Sie **BAND/** um das Band auszuwählen: [D1], [D2] oder [D3].
- 3 Drücken Sie **◀◀/▶▶**, um eine Dienstkomponente/Station auszuwählen.

HINWEIS

Halten Sie **◀◀/▶▶** gedrückt und lassen Sie dann die Taste los, um nach einem verfügbaren Dienst zu suchen. Der Suchlauf hält an, wenn das Gerät einen Dienst empfängt.

Aus Dienstlisten eine Dienstkomponente/Station auswählen

- 1 Drücken Sie während des DAB-Empfangs **🔍**.
Zeigt die Liste aller Dienstkomponenten/Stationen an. Drücken Sie noch einmal **🔍**, um alphabetisch nach einer Dienstkomponente/Station zu suchen.
- 2 Wählen Sie aus der von Ihnen ausgewählten Liste eine Dienstkomponente/Station aus, und drücken Sie dann den M.C.-Regler, um den Vorgang zu bestätigen.

HINWEIS

Sie können die Dienstliste durch Gedrückthalten von **🔍** aktualisieren. Um die Aktualisierung abzubrechen, halten Sie **🔍** noch einmal gedrückt.

Voreinstellen von Dienstkomponenten/Stationen

Dienstkomponenten/Stationen speichern

- 1 Halten Sie, während Sie die zu speichernde Dienstkomponente/Station empfangen, eine der Zifferntasten (1/∧ bis 6/↔) gedrückt, bis sie zu blinken aufhört.

Gespeicherte Dienstkomponenten/Stationen abrufen

- 1 Wählen Sie das Band aus und drücken Sie dann eine der Zifferntasten (1/∧ bis 6/↵).

Radio

Die Empfangsfrequenzen dieses Geräts sind für die Nutzung in Westeuropa, Asien, dem Nahen Osten, Afrika und Ozeanien vorgesehen. Eine Nutzung in anderen Regionen kann zu schlechtem Empfang führen. Die RDS-Funktion (Radio Data System: Datenfunksystem) funktioniert nur in Regionen, die RDS-Signale für FM-Sender übertragen.

Empfangen von voreingestellten Sendern

- 1 Drücken Sie **SRC/OFF**, um [RADIO] auszuwählen.
- 2 Drücken Sie **BAND/↵**, um das Band auszuwählen: [FM1], [FM2], [FM3], [MW] oder [LW].
- 3 Drücke Sie eine Zifferntaste (1/∧ bis 6/↵).

TIPP

Die **◀▶/▶▶**-Tasten können auch verwendet werden, um einen voreingestellten Sender auszuwählen, wenn [SEEK] in den FUNCTION-Einstellungen auf [PCH] eingestellt ist (Seite 11).

Speicher der besten Sender (BSM: Best Stations Memory)

Die sechs stärksten Sender werden auf den Zifferntasten (1/∧ bis 6/↵) gespeichert.

- 1 Drücken Sie, nachdem Sie das Band ausgewählt haben, den **M.C.-Regler**, um das Hauptmenü anzuzeigen.
- 2 Drehen Sie den **M.C.-Regler**, um [FUNCTION] auszuwählen, und drücken Sie ihn dann, um den Vorgang zu bestätigen.
- 3 Drehen Sie den **M.C.-Regler**, um [BSM] auszuwählen, und drücken Sie ihn dann, um den Vorgang zu bestätigen.

Sender manuell suchen

- 1 Drücken Sie, nachdem Sie das Band ausgewählt haben, **◀▶/▶▶**, um einen Sender auszuwählen.
Halten Sie **◀▶/▶▶** gedrückt und lassen Sie dann die Taste los, um nach einem verfügbaren Sender zu suchen. Der Suchlauf hält an, wenn das Gerät einen Sender empfängt. Um den Suchlauf abzubrechen, drücken Sie **◀▶/▶▶**.

HINWEIS

[SEEK] muss in den FUNCTION-Einstellungen auf [MAN] eingestellt sein (Seite 11).

Sender manuell speichern

- 1 Halten Sie, während Sie den zu speichernden Sender empfangen, eine der Zifferntasten (1/∧ bis 6/↵) gedrückt, bis sie zu blinken aufhört.

Verwenden von PTY-Funktionen

Das Gerät sucht anhand von PTY-Informationen (Programmtyp) nach einem Sender.

- 1 Drücken Sie während des FM-Empfangs **🔍**.
- 2 Drehen Sie den **M.C.-Regler**, um einen Programmtyp auszuwählen: [NEWS/INFO], [POPULAR], [CLASSICS] oder [OTHERS].
- 3 Drücken Sie den **M.C.-Regler**.
Das Gerät beginnt, nach einem Sender zu suchen. Wenn ein Sender gefunden wurde, wird der Sendername angezeigt.

HINWEISE

- Um die Suche abzubrechen, drücken Sie den **M.C.-Regler**.
- Das Sendeprogramm einiger Sender kann von der übertragenen PTY-Klassifizierung abweichen.
- Wenn kein Sender den Programmtyp überträgt, nach dem Sie suchen, wird etwa zwei Sekunden lang [NOT FOUND] angezeigt, und der Tuner kehrt dann zum ursprünglichen Sender zurück.

USB/iPod/AUX

Wiedergabe

Ziehen Sie den Kopfhörer des externen Geräts ab, bevor Sie es an dieses Gerät anschließen.

USB-Geräte (einschließlich Android™)/iPod

- 1 Öffnen Sie die Abdeckung des USB-Anschlusses.
- 2 Schließen Sie mit einem geeigneten Kabel das USB-Gerät/den iPod an.

HINWEIS

Um automatisch zur [USB]-Quelle zu wechseln, wenn ein USB-Gerät/iPod an diesem Gerät angeschlossen ist, stellen Sie [USB AUTO] in den SYSTEM-Einstellungen auf [ON] (Seite 13).

⚠ VORSICHT

Verwenden Sie ein optionales Pioneer-USB-Kabel (CD-U50E), um das USB-Gerät anzuschließen, da jedes direkt am Gerät angeschlossene externe Gerät aus dem Gerät herausragen wird, was gefährlich sein könnte.

Beenden Sie, bevor Sie das andere Gerät von diesem Gerät trennen, die Wiedergabe.

AOA-Verbindungen

Einzelheiten zur AOA-Verbindung finden Sie auf Seite 10.

MTP-Verbindung

Ein Gerät mit Android-Version 4.0 oder höher kann mit Hilfe des mit dem betreffenden Gerät gelieferten Kabels über MTP an diesem Gerät angeschlossen werden. Je nach angeschlossenem Gerät und der Anzahl der Dateien auf dem Gerät kann es sein, dass Audiodateien/Musiktitel nicht über MTP wiedergegeben werden können. Beachten Sie, dass die MTP-Verbindung nicht kompatibel mit WAV-Dateiformaten ist.

HINWEIS

Wenn Sie eine MTP-Verbindung verwenden, muss [ANDROID WIRED] in den SYSTEM-Einstellungen auf [MEMORY] eingestellt sein (Seite 13).

AUX

- 1 Schließen Sie den Stereo-Mini-Stecker an der AUX-Eingangsbuchse an.
- 2 Drücken Sie **SRC/OFF**, um [AUX] als Quelle auszuwählen.

HINWEIS

Wenn in den SYSTEM-Einstellungen [AUX] auf [OFF] eingestellt ist, lässt sich [AUX] nicht als Quelle auswählen (Seite 13).

Bedienvorgänge

In den FUNCTION-Einstellungen können Sie verschiedene Anpassungen vornehmen (Seite 11).

Beachten Sie, dass die folgenden Bedienvorgänge nicht bei einem AUX-Gerät funktionieren. Um ein AUX-Gerät zu bedienen, führen Sie die Vorgänge an dem Gerät selbst aus.

Zweck	Bedienung
Ordner/Album auswählen*1	Drücken Sie 1/∧ bzw. 2/∨ .
Track/Titel (Kapitel) auswählen	Drücken Sie ◀◀ bzw. ▶▶ .
Vor- oder zurückspulen*2	Halten Sie ◀◀ bzw. ▶▶ gedrückt.
In einer Liste nach einer Datei suchen	<ol style="list-style-type: none">1 Drücken Sie 🔍, um die Liste anzuzeigen.2 Drehen Sie den M.C.-Regler, um den Namen oder die Kategorie der/des gewünschten Datei/Ordners auszuwählen, und drücken Sie dann den Regler, um den Vorgang zu bestätigen.3 Drehen Sie den M.C.-Regler, um die gewünschte Datei auszuwählen, und drücken Sie ihn dann, um den Vorgang zu bestätigen. Die Wiedergabe startet.
Eine Liste der Dateien im ausgewählten Ordner/in der ausgewählten Kategorie ansehen*1	Drücken Sie, wenn ein Ordner/eine Kategorie ausgewählt ist, den M.C. -Regler.
Einen Musiktitel aus dem/der ausgewählten Ordner/Kategorie abspielen*1	Halten Sie, wenn ein Ordner/eine Kategorie ausgewählt ist, den M.C. -Regler gedrückt.
Alphabetische Suche (nur iPod)	<ol style="list-style-type: none">1 Drücken Sie 🔍, um die Liste anzuzeigen.2 Drehen Sie den M.C.-Regler, um die gewünschte Kategorieliste auszuwählen, und drücken Sie dann 🔍, um den alphabetischen Suchmodus aufzurufen. (Zweimaliges Drehen des M.C.-Reglers ruft ebenfalls den alphabetischen Suchmodus auf.)3 Drehen Sie den M.C.-Regler, um einen Buchstaben auszuwählen, und drücken Sie dann den Regler, um die alphabetische Liste anzuzeigen. Um die alphabetische Suche abzubrechen, drücken Sie BAND/⏪.
Wiedergabewiederholung	Drücken Sie 6/↺ .
Zufalls-/Shuffle-Wiedergabe	Drücken Sie 5/🔀 .
Shuffle-Wiedergabe aller Titel (nur iPod)	Halten Sie 5/🔀 gedrückt.
Wiedergabe pausieren/fortsetzen	Drücken Sie 4/PAUSE .

Zweck	Bedienung
Sound Retriever	Drücken Sie 3/S.Rtrv. [1]: Effektiv bei niedrigen Kompressionsraten [2]: Effektiv bei hohen Kompressionsraten
Rückkehr zum Stammordner (nur USB)*1	Halten Sie Q gedrückt.
Wechsel des Laufwerks im USB-Gerät (Nur Geräte, die das USB-Massenspeicherklasse-Protokoll unterstützen)	Drücken Sie BAND/ ↵ .

*1 Nur komprimierte Audiodateien

*2 Wenn Sie während der Wiedergabe einer VBR-Datei die Vor- oder Rückspulfunktion verwenden, kann es sein, dass die Wiedergabezeit nicht richtig angezeigt wird.

Nützliche Funktionen für iPods

Modus der verknüpften Wiedergabe

Sie können auf Musiktitel zugreifen, die einen Bezug zu dem momentan wiedergegebenen Interpreten, Album oder Genre haben.

- 1 **Halten Sie, während Sie einen Titel anhören, Q gedrückt, um in den Modus der verknüpften Wiedergabe zu wechseln.**
- 2 **Drehen Sie den M.C.-Regler, um den Modus auszuwählen ([ARTIST], [ALBUM], [GENRE]), und drücken Sie dann den Regler, um den Vorgang zu bestätigen.**
Der ausgewählte Titel/das ausgewählte Album wird nach dem momentan wiedergegebenen Titel gespielt.

HINWEIS

Der ausgewählte Titel/das ausgewählte Album kann abgebrochen werden, wenn Sie Funktionen verwenden, die nicht zum Modus der verknüpften Wiedergabe gehören (z. B. Vor- und Zurückspulen).

Steuerung über iPod

Sie können das Gerät über einen angeschlossenen iPod steuern.
Die folgenden iPod-Modelle sind nicht mit dieser Funktion kompatibel.
– iPod nano der 1. Generation, iPod mit Videofunktion

- 1 **Drücken Sie während der Wiedergabe BAND/ ↵, und wählen Sie dann den Steuerungsmodus aus.**
[CONTROL iPod]: Die iPod-Funktion des Geräts kann nur über den angeschlossenen iPod bedient werden.

[CONTROL AUDIO]: Die iPod-Funktion des Geräts kann nur mit den Tasten des Geräts bedient werden. In diesem Modus lässt sich der angeschlossene iPod nicht ein- oder ausschalten.

HINWEISE

- Wenn Sie den Steuerungsmodus auf [CONTROL iPod] umschalten, pausiert die Musikwiedergabe. Verwenden Sie den angeschlossenen iPod, um die Wiedergabe fortzusetzen.
- Die folgenden Bedienvorgänge sind weiterhin mit dem Gerät möglich, auch wenn der Steuerungsmodus auf [CONTROL iPod] eingestellt ist.
 - Pause, Vor-/Zurückspulen, Titel-/Kapitelauswahl
- Die Lautstärke kann nur am Gerät eingestellt werden.

App-Modus

Sie können sich über dieses Gerät den Ton einer Anwendung auf einem iPhone anhören. In einigen Fällen können Sie eine Anwendung mit diesem Gerät steuern. Einzelheiten zu kompatiblen Geräten finden Sie auf unserer Website.

Wichtig

Die Verwendung von Apps von Dritten kann eventuell die Angabe personenbezogener Daten nach sich ziehen oder notwendig machen entweder durch das Eröffnen eines Benutzerkontos o. Ä. und für bestimmte Anwendungen die Angabe von Geolokationsdaten.
ALLE APPS VON DRITTEN UNTERLIEGEN DER ALLEINIGEN VERANTWORTUNG DER ANBIETER EINSCHLIESSLICH UND OHNE EINSCHRÄNKUNG DEM SAMMELN UND SICHERN DER ANWENDERDATEN UND DATENSCHUTZMASSNAHMEN. DURCH ZUGRIFF AUF APPS VON DRITTEN ERKLÄREN SIE SICH MIT DEN NUTZUNGSBEDINGUNGEN UND DATENSCHUTZRICHTLINIEN DER JEWEILIGEN ANBIETER EINVERSTANDEN. WENN SIE DEN NUTZUNGSBEDINGUNGEN UND RICHTLINIEN EINES ANBIETERS ODER DER VERWENDUNG VON GEOLOKATIONSDATEN, WO ZUTREFFEND, NICHT ZUSTIMMEN, DANN SEHEN SIE VON DER VERWENDUNG VON APPS VON DRITTEN AB.

Für iPhone-Benutzer

Diese Funktion ist mit iPhone- und iPod touch-Geräten mit iOS 5.0 oder höher kompatibel.

HINWEIS

PIONEER IST NICHT FÜR DRITTANBIETER-APPS ODER -INHALTE VERANTWORTLICH, EINSCHLIESSLICH OHNE BESCHRÄNKUNG DEREN RICHTIGKEIT ODER VOLLSTÄNDIGKEIT. DIE ALLEINIGE VERANTWORTUNG FÜR INHALT UND FUNKTIONALITÄT SOLCHER APPS TRÄGT DER ANBIETER DER APP.

Wiedergabe einer Anwendung über das Gerät

- 1 **Verbinden Sie dieses Gerät mit dem mobilen Gerät.**
 - iPhone über USB (Seite 7)
- 2 **Drücken Sie SRC/OFF, um [APP] auszuwählen.**
- 3 **Bedienen Sie das mobile Gerät, um die Anwendung zu starten.**

Grundlegende Bedienvorgänge

In den FUNCTION-Einstellungen können Sie verschiedene Anpassungen vornehmen (Seite 11).

Zweck	Bedienung
Track auswählen	Drücken Sie ◀◀ bzw. ▶▶ .
Vor- oder zurückspulen	Halten Sie ◀◀ bzw. ▶▶ gedrückt.
Wiedergabe pausieren/fortsetzen	Drücken Sie BAND / ↺ .

Spotify®

(MVH-S200DAB ist nur kompatibel mit Spotify bei Installation auf iPhone.)

Spotify ist ein Musikstreaming-Dienst, der nicht mit Pioneer verbunden ist. Weitere Informationen sind unter <http://www.spotify.com> verfügbar.

Die Spotify-Anwendung ist für kompatible Smartphones verfügbar, bitte besuchen Sie <https://support.spotify.com/>, um die neuesten Kompatibilitätsinformationen zu erhalten.

Um Spotify während der Fahrt zu nutzen, müssen Sie zunächst die Spotify-App auf Ihr iPhone herunterladen. Sie können sie über den iTunes App Store herunterladen. Wählen Sie ein kostenloses Konto oder ein kostenpflichtiges Premium-Konto, entweder in der App oder auf [spotify.com](https://www.spotify.com). Mit einem Premium-Konto erhalten Sie mehr Funktionen wie beispielsweise Musikhören offline.

Wichtig

- Dieses Produkt enthält Spotify-Software, die Lizenzbedingungen unterliegt, die Sie hier lesen können: www.spotify.com/connect/third-party-licenses.
- Informationen über die Länder und Regionen, in denen Spotify verwendet werden kann, finden Sie unter <https://www.spotify.com/us/select-your-country/>.

Spotify hören

Aktualisieren Sie vor der Verwendung die Firmware der Spotify-Anwendung auf die neueste Version.

- 1 Verbinden Sie dieses Gerät mit dem mobilen Gerät.**
 - iPhone über USB (Seite 7)
- 2 Drücken Sie SRC/OFF, um [SPOTIFY] auszuwählen.**
- 3 Starten Sie auf dem mobilen Gerät die Spotify-Anwendung und starten Sie die Wiedergabe.**

Grundlegende Bedienvorgänge

In den FUNCTION-Einstellungen können Sie verschiedene Anpassungen vornehmen (Seite 11).

HINWEIS

Welche Vorgänge verfügbar sein, kann je nach der Art des abzuspielenden Inhalts (Titel/Album/Interpret/Playlist/Radio) variieren.

Zweck	Bedienung
Track überspringen	Drücken Sie ◀◀ bzw. ▶▶ .
In einer Liste nach einem Titel suchen	<ol style="list-style-type: none">1 Drücken Sie 🔍 (Liste), um die Liste anzuzeigen.2 Drehen Sie den M.C.-Regler, um die gewünschte Kategorie auszuwählen, und drücken Sie ihn dann, um den Vorgang zu bestätigen.3 Drehen Sie den M.C.-Regler, um die gewünschte Datei auszuwählen, und drücken Sie ihn dann, um den Vorgang zu bestätigen. Die Wiedergabe startet.
Wiedergabe pausieren/fortsetzen	Drücken Sie 4/PAUSE .
Daumen hoch (Nur für Radio)	Drücken Sie 1/▲ .
Daumen runter (Nur für Radio)	Drücken Sie 2/▼ .
Zufallswiedergabe (Nur für Titel/Album/Interpret/Playlist)	Drücken Sie 5/🎲 .
Wiedergabewiederholung (Nur für Titel/Album/Interpret/Playlist)	Drücken Sie 6/↺ .
Anhand des aktuell wiedergegebenen Songs einen Radiosender starten.	<ol style="list-style-type: none">1 Halten Sie 🔍 (Liste) gedrückt, um einen Radiosender zu starten.2 Drücken Sie den M.C.-Regler. <ul style="list-style-type: none">• Diese Funktion ist je nach ausgewähltem Song möglicherweise nicht verfügbar.
Die Informationen über den aktuell gespielten Song speichern. Die gespeicherten Song-Informationen löschen.	<ol style="list-style-type: none">1 Halten Sie 3/S.Rtrv gedrückt. [SAVE]/[UNSAVE] wird angezeigt.2 Drücken Sie den M.C.-Regler.

HINWEIS

Einige Funktionen von Spotify lassen sich möglicherweise nicht mit dem Gerät bedienen.

Verwenden von Pioneer ARC APP

Sie können das Gerät von der auf einem iPhone/Android-Gerät installierten Pioneer ARC APP aus bedienen. In einigen Fällen können Sie mit dem Gerät Aspekte der Anwendung steuern wie beispielsweise Quellenauswahl, Pause usw.

Einzelheiten zu den in der Anwendung zur Verfügung stehenden Bedienvorgängen finden Sie im Hilfe-Abschnitt der Anwendung.

WARNUNG

Versuchen Sie nicht, die Anwendung zu bedienen, während Sie fahren. Achten Sie darauf, die Straße zu verlassen und Ihr Fahrzeug an einem sicheren Ort abzustellen, bevor Sie versuchen, die Bedienelemente der Anwendung zu benutzen.

Für iPhone-Benutzer

Diese Funktion ist mit iPhones (iPhone 5 oder höher) und iPod touch-Geräten mit iOS 8.0 oder höher kompatibel.

Sie können Pioneer ARC APP von iTunes App Store herunterladen.

Für Benutzer von Android-Geräten

Diese Funktion ist mit Geräten mit Android OS 4.1 oder höher kompatibel, die AOA (Android Open Accessory) 2.0 unterstützen.

Sie können Pioneer ARC APP von Google Play™ herunterladen.

HINWEIS

Es kann sein, dass einige über AOA 2.0 angeschlossene Android-Geräte aufgrund ihres eigenen Softwaredesigns unabhängig von der Version des Betriebssystems Geräusche erzeugen oder nicht richtig funktionieren.

Herstellen einer Verbindung mit Pioneer ARC APP

- 1 Verbinden Sie dieses Gerät mit dem mobilen Gerät.
 - iPhone/Android-Gerät über USB (Seite 7)Fahren Sie mit Schritt 6 fort, wenn Sie die USB-Verbindung für iPhone auswählen.
- 2 Drehen Sie den **M.C.-Regler**, um das Hauptmenü anzuzeigen.
- 3 Drehen Sie den **M.C.-Regler**, um [SYSTEM] auszuwählen, und drücken Sie ihn dann, um den Vorgang zu bestätigen.
- 4 Drehen Sie den **M.C.-Regler**, um [ANDROID WIRED] auszuwählen, und drücken Sie ihn dann, um den Vorgang zu bestätigen.
- 5 Drehen Sie den **M.C.-Regler**, um für ein über USB angeschlossenes Android-Gerät [APP CONTROL] auszuwählen.

Wenn [ON] unter [P.APP AUTO ON] (Seite 13) ausgewählt wird, startet Pioneer ARC APP am Android-Gerät automatisch und alle Schritte werden durchgeführt.

HINWEIS

Wenn Pioneer ARC APP noch nicht auf Ihrem Android-Gerät installiert wurde, erscheint eine Meldung, die Sie auffordert, die Anwendung auf Ihrem Android-Gerät zu installieren. Wählen Sie [OFF] unter [P.APP AUTO ON] zum Löschen der Meldung (Seite 13).

- 6 Drücken Sie **SRCOFF**, um eine beliebige Quelle auszuwählen.

- 7 Starten Sie Pioneer ARC APP auf dem Mobilgerät.

HINWEIS

Sie können die Anwendung auch starten, indem Sie die **M.C.**-Taste für iPhone gedrückt halten.

Musik hören auf Android

- 1 Drücken Sie **SRC/OFF**, um [ANDROID] auszuwählen.

Grundlegende Bedienvorgänge

Zweck	Bedienung
Track auswählen	Drücken Sie ◀◀ bzw. ▶▶ .
Vor- oder zurückspulen	Halten Sie ◀◀ bzw. ▶▶ gedrückt.
Wiedergabe pausieren/fortsetzen	Drücken Sie 4/PAUSE .
Sound Retriever	Drücken Sie 3/S.Rtrv . [1]: Effektiv bei niedrigen Kompressionsraten [2]: Effektiv bei hohen Kompressionsraten

Einstellungen

Sie können im Hauptmenü verschiedene Einstellungen vornehmen.

- 1 Drehen Sie den **M.C.-Regler**, um das Hauptmenü anzuzeigen.
- 2 Drehen Sie den **M.C.-Regler**, um eine der nachstehenden Kategorien auszuwählen, und drücken Sie ihn dann, um den Vorgang zu bestätigen.
 - FUNCTION-Einstellungen (Seite 11)
 - AUDIO-Einstellungen (Seite 12)
 - SYSTEM-Einstellungen (Seite 12)
 - ILLUMINATION-Einstellungen (Seite 13)

- 3 Drehen Sie den M.C.-Regler, um die Optionen auszuwählen, und drücken Sie ihn dann, um den Vorgang zu bestätigen.

FUNCTION-Einstellungen

Die Menüpunkte können sich je nach Quelle unterscheiden.

Menüpunkt	Beschreibung
S.FOLLOW <input type="button" value="DAB"/>	
[ON], [OFF]	Nach einem anderen Ensemble suchen, das dieselbe Dienstkomponente/Station mit besserem Empfang unterstützt. Wenn keine alternative Dienstkomponente/Station gefunden wird oder der Empfang schlecht bleibt, schaltet das Gerät automatisch auf eine identische FM-Übertragung um.
SOFTLINK*1*2 <input type="button" value="DAB"/>	
[ON], [OFF]	Wenn der Empfang der momentan empfangenen Dienstkomponente/Station zu schlecht wird, wechselt das Gerät automatisch zu einem Sender mit einer ähnlichen Übertragung.
PROGRAM TYPE <input type="button" value="DAB"/>	
[NEWS/INFO], [POPULAR], [CLASSICS], [OTHERS]	Zeigt die Programmtyp-Informationen an.
ENSEMBLE <input type="button" value="DAB"/>	
	Zeigt die Liste der entsprechenden Ensembles an.
FM SETTING <input type="button" value="RADIO"/>	
[TALK], [STANDARD], [MUSIC]	Die Klangqualität auf die Sendesignalbedingungen des FM-Band-Signals abstimmen. (Nur verfügbar, wenn das FM-Band ausgewählt ist).
BSM <input type="button" value="RADIO"/>	
	Die sechs stärksten Sender automatisch auf den Zifferntasten (1/▲ bis 6/↷) speichern.

Menüpunkt	Beschreibung
REGIONAL <input type="button" value="RADIO"/>	
[ON], [OFF]	Den Empfang auf bestimmte Regionalprogramme beschränken, wenn AF (alternative Frequenzsuche) ausgewählt ist. (Nur verfügbar, wenn das FM-Band ausgewählt ist).
LOCAL <input type="button" value="RADIO"/>	
FM: [OFF], [LV1], [LV2], [LV3], [LV4] MW/LW: [OFF], [LV1], [LV2]	Die Suche auf Sender mit ausreichender Signalstärke beschränken.
TA <input type="button" value="DAB"/> <input type="button" value="RADIO"/>	
[DAB+RDS TA]	Aktuelle Verkehrsinformationen für DAB und RDS (DAB hat Priorität) empfangen, wenn verfügbar.
[RDS TA ONLY]	Aktuelle Verkehrsinformationen nur für RDS empfangen, wenn verfügbar.
[TA OFF]	Deaktiviert diese Funktion.
AF <input type="button" value="RADIO"/>	
[ON], [OFF]	Dem Gerät erlauben, auf eine andere Frequenz umzuschalten, die den gleichen Sender überträgt. (Nur verfügbar, wenn das FM-Band ausgewählt ist).
NEWS <input type="button" value="RADIO"/>	
[ON], [OFF]	Die momentan ausgewählte Quelle mit Nachrichtenprogrammen unterbrechen. (Nur verfügbar, wenn das FM-Band ausgewählt ist).
SEEK <input type="button" value="RADIO"/>	
[MAN], [PCH]	Zuweisung der ◀◀- bzw. ▶▶-Taste, um einen Sender nach dem anderen zu suchen (manuelle Abstimmung), oder Auswahl eines Senders aus den voreingestellten Kanälen.
SAVE <input type="button" value="SPOTIFY"/>	
	Die Informationen über den aktuell gespielten Song auf Ihrer Musikliste auf Spotify speichern.
UNSAVE <input type="button" value="SPOTIFY"/>	
	Die in [SAVE] gespeicherten Song-Informationen löschen.

Menüpunkt	Beschreibung
S.RTRV USB iPod APP ANDROID SPOTIFY	
[1] (effektiv bei niedrigen Kompressionsraten) [2] (effektiv bei hohen Kompressionsraten) [OFF]	Die Qualität komprimierter Audiosignale verbessern und einen satten Klang wiederherstellen.
AUDIO BOOK iPod	
[FASTER], [NORMAL], [SLOWER]	Wiedergabegeschwindigkeit ändern. (Nicht verfügbar, wenn im Steuerungsmodus [CONTROL iPod] ausgewählt ist.)
PAUSE APP	
	Wiedergabe pausieren oder fortsetzen.

*1 Nur in Gebieten verfügbar, in denen die [SOFTLINK]-Funktion unterstützt wird.

*2 Nicht verfügbar, wenn die [S.FOLLOW]-Funktion ausgeschaltet ist.

AUDIO-Einstellungen

Menüpunkt	Beschreibung
FADER*1	Balance der Front- und Hecklautsprecher einstellen.
BALANCE	Balance der linken und rechten Lautsprecher einstellen.
EQ SETTING	
[SUPER BASS], [POWERFUL], [NATURAL], [VOCAL], [CUSTOM1], [CUSTOM2], [FLAT]	Wählen Sie die Equalizer-Kurve oder passen Sie sie an. [CUSTOM1] kann für jede Quelle separat eingestellt werden. Jede der nachstehenden Kombinationen wird jedoch automatisch auf dieselbe Einstellung gesetzt. • USB, iPod, ANDROID, SPOTIFY und APP (iPhone) [CUSTOM2] ist eine für alle Quellen gemeinsam verwendete Einstellung.
Wählen Sie ein Equalizer-Band und einen Pegel aus, um weitere Anpassungen vorzunehmen. Equalizer-Band: [80HZ], [250HZ], [800HZ], [2.5KHZ], [8KHZ] Equalizer-Pegel: [+6] bis [-6]	

Menüpunkt	Beschreibung
LOUDNESS	
[OFF], [LOW], [MID], [HI]	Kompensieren, um bei niedriger Lautstärke einen klaren Klang zu erhalten.
SUB.W*2	
[NOR], [REV], [OFF]	Auswahl der Subwoofer-Phase.
SUB.W CTRL*2*3	
Grenzfrequenz: [50HZ], [63HZ], [80HZ], [100HZ], [125HZ], [160HZ], [200HZ] Ausgabepegel: [-24] bis [+6] Steilheit: [-12], [-24]	Der Subwoofer gibt nur Signale unterhalb des ausgewählten Bereichs aus.
BASS BOOST	
[0] bis [+6]	Auswahl des Bassverstärkungspegels.
HPF SETTING	
Grenzfrequenz: [OFF], [50HZ], [63HZ], [80HZ], [100HZ], [125HZ], [160HZ], [200HZ] Steilheit: [-12], [-24]	Die Lautsprecher geben nur Signale oberhalb der Grenzfrequenz des Hochpassfilters (HPF) aus.
SLA	
[+4] bis [-4]	Den Lautstärkepegel für alle Quellen außer FM einstellen. Jede der nachstehenden Kombinationen wird automatisch auf dieselbe Einstellung gesetzt. • USB, iPod, ANDROID, SPOTIFY und APP (iPhone)

*1 Nicht verfügbar, wenn [SUB.W/SUB.W] bei [SP-P/O MODE] in den INITIAL-Einstellungen ausgewählt ist (Seite 5).

*2 Nicht verfügbar, wenn [REAR/REAR] bei [SP-P/O MODE] in den INITIAL-Einstellungen ausgewählt ist (Seite 5).

*3 Nicht verfügbar, wenn [OFF] bei [SUB.W] ausgewählt ist.

SYSTEM-Einstellungen

Sie können auch bei ausgeschaltetem Gerät auf diese Menüs zugreifen.

Menüpunkt	Beschreibung
LANGUAGE	
[ENG] (Englisch), [PYC] (Russisch), [TUR] (Türkisch)	Auswahl der Sprache, in der die Textinformationen komprimierter Audiodateien angezeigt werden sollen.
CLOCK SET	Einstellung der Uhr (Seite 4).
12H/24H	
[12H], [24H]	Auswahl des Zeitdarstellungsformats.
AUTO PI	
[ON], [OFF]	Auch bei Verwendung eines voreingestellten Senders nach einem anderen Sender mit demselben Programm suchen.
AUX	
[ON], [OFF]	Wählen Sie [ON], wenn Sie ein am Gerät angeschlossenes Zusatzgerät verwenden.
SPOTIFY	
[ON], [OFF]	Wählen Sie [ON], wenn Sie die Spotify-Funktion verwenden.
MUTE MODE	
[MUTE], [20dB ATT], [10dB ATT]	Ton automatisch stummschalten oder abschwächen, wenn ein Signal von einem Gerät mit Stummschaltungsfunktion empfangen wird.
PW SAVE*	
[ON], [OFF]	Batterieverbrauch verringern. Das Einschalten der Quelle ist der einzige Vorgang, der erlaubt ist, wenn diese Funktion eingeschaltet ist.
ANDROID WIRED	
[MEMORY], [APP CONTROL]	Wählen Sie die für ein Android-Gerät geeignete Verbindungsmethode.
P.APP AUTO ON	
[ON], [OFF]	Wählen Sie [ON], um automatisch Pioneer ARC APP zu starten, wenn ein Android-Gerät über AOA mit dem Gerät verbunden ist. (Nicht verfügbar, wenn [MEMORY] unter [ANDROID WIRED] ausgewählt ist.)

Menüpunkt	Beschreibung
USB AUTO	
[ON], [OFF]	Wählen Sie [ON], um automatisch auf die [USB]-Quelle umzuschalten, wenn ein USB-Gerät/iPod an diesem Gerät angeschlossen ist. Wählen Sie [OFF], wenn ein USB-Gerät/iPod nur zum Aufladen an diesem Gerät angeschlossen wird.

* [PW SAVE] wird abgebrochen, wenn die Fahrzeugbatterie getrennt wird, und muss nach erneutem Anschließen der Batterie wieder eingeschaltet werden. Wenn [PW SAVE] ausgeschaltet ist, kann es abhängig von den Verbindungsmethoden sein, dass das Gerät weiterhin Strom von der Batterie bezieht, wenn die Zündung Ihres Fahrzeugs keine ACC-Stellung (Stromversorgung über Starterbatterie) hat.

ILLUMINATION-Einstellungen

Menüpunkt	Beschreibung
DIM SETTING	
[SYNC CLOCK], [MANUAL]	Displayhelligkeit ändern.
BRIGHTNESS	
[1] bis [10]	Displayhelligkeit ändern. Welche Einstellbereiche verfügbar sind, richtet sich nach [DIM SETTING].

Anschlüsse/Einbau

Anschlüsse

Wichtig

- Wenn dieses Gerät in ein Fahrzeug eingebaut wird, das ein Zündschloss ohne ACC-Stellung (Stromversorgung über Starterbatterie) hat, und das rote Kabel nicht mit dem Anschluss verbunden wird, der die Betätigung des Zündschlüssels erkennt, kann dies zur Entladung der Batterie führen.



ACC-Stellung



Keine ACC-Stellung

- Die Verwendung dieses Geräts in anderen als den folgenden Bedingungen könnte zu einem Brand oder Funktionsstörungen führen.
 - Fahrzeuge mit 12-Volt-Batterie und negativer Erdung.
 - Wenn der Lautsprecherausgang von 4 Kanälen genutzt wird, verwenden Sie Lautsprecher mit über 50 W (maximaler Eingabewert) und 4 Ω bis 8 Ω (Impedanzwert). Verwenden Sie für dieses Gerät keine Lautsprecher mit Impedanzen von 1 Ω bis 3 Ω.
 - Wenn der Hecklautsprecherausgang von einem 2-Ω-Subwoofer genutzt wird, verwenden Sie Lautsprecher mit über 70 W (maximaler Eingabewert).
 - * Zur Verbindungsmethode siehe den Abschnitt „Verbindungen“.
- Um Kurzschlüsse, Überhitzung oder Fehlfunktionen zu vermeiden, achten Sie darauf, die nachstehenden Anweisungen zu befolgen.
 - Unterbrechen Sie vor dem Einbau den Minuspol der Autobatterie.

– Sichern Sie Kabel mit Kabelklemmen oder Klebeband. Wickeln Sie Klebeband um Kabel, die mit Metallteilen in Kontakt kommen, um die Kabel zu schützen.

– Verlegen Sie alle Kabel mit einem Abstand zu beweglichen Teilen wie Schalthebel und Sitzschiene.

– Verlegen Sie alle Kabel mit einem Abstand zu warmen Umgebungen, z. B. der Auslassöffnung der Heizung.

– Verbinden Sie das gelbe Kabel nicht mit der Batterie, indem Sie es durch das Loch zum Motorraum führen.

– Verkleiden Sie nicht angegeschlossene Kabelanschlüsse mit Isolierband.

– Kürzen Sie keine Kabel.

– Durchschneiden Sie niemals die Isolierung des Stromkabels dieses Geräts, um weitere Geräte mit Strom zu versorgen. Die Strombelastbarkeit des Kabels ist begrenzt.

– Verwenden Sie eine Sicherung mit dem vorgeschriebenen Sicherungswert.

– Schließen Sie das negative Lautsprecherkabel niemals direkt an Masse an.

– Binden Sie niemals die negativen Kabel mehrerer Lautsprecher zusammen.

- Wenn dieses Gerät eingeschaltet ist, werden Steuersignale durch das blauweiße Kabel gesendet. Schließen Sie dieses Kabel an der Systemfernbedienung eines externen Leistungsverstärkers oder an der Steuerklemme des Automatikantennenrelais des Fahrzeugs an (max. 300 mA 12 V Gleichspannung). Wenn das Fahrzeug eine Scheibenantenne besitzt, schließen Sie sie am Stromversorgungsanschluss für den Antennenverstärker an.

- Schließen Sie das blauweiße Kabel niemals am Stromanschluss eines externen Leistungsverstärkers an. Schließen Sie es auch niemals am Stromanschluss der Autoantenne an. Dadurch kann es zu Batterieentladung oder Funktionsstörungen kommen.

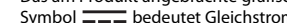
- Das schwarze Kabel ist das Massekabel. Massekabel für dieses Gerät und andere Geräte (insbesondere Hochstromprodukte wie Leistungsverstärker) müssen separat verlegt und angeschlossen werden. Andernfalls kann ein versehentliches Abziehen zu einem Brand oder Funktionsstörungen führen.
- Das am Produkt angebrachte grafische Symbol  bedeutet Gleichstrom.

Dieses Gerät

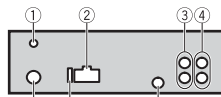

- 1 Eingang für DAB-Antenne
Um DAB-Signale zu empfangen schließen Sie eine separat erhältliche DAB-Antenne (AN-DAB1) am Gerät an.
- 2 Stromkabeingang
- 3 Hecklautsprecher- oder Subwoofer-Ausgang
- 4 Frontlautsprecherausgang
- 5 Antenneneingang
- 6 Sicherung (10 A)
- 7 Eingang für Kabelfernbedienung
Hier kann ein festverdrahteter Fernbedienungsadapter angeschlossen werden (separat erhältlich).

Stromkabel

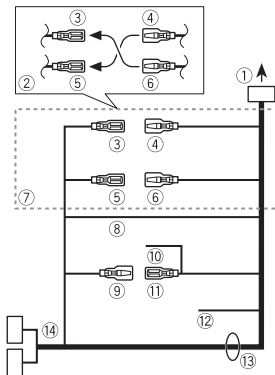

- 1 Zum Stromkabeingang
- 2 Je nach Fahrzeugart kann die Funktion von 3 und 5 abweichen. Achten Sie in diesem Fall darauf, 4 an 5 und 6 an 3 anzuschließen.
- 3 Gelb
Konstantspannung (oder Zündschlossstrom)
- 4 Gelb
An der 12-V-Konstantspannungsbuchse anschließen.
- 5 Rot
Zündschlossstrom (oder Konstantspannung)
- 6 Rot
An der vom Zündschlüssel gesteuerten Buchse (12 V Gleichspannung) anschließen.
- 7 Verbinden Sie die jeweils gleichfarbigen Kontakte miteinander.
- 8 Schwarz (Gehäuseerdung)
- 9 Blauweiß
Die Polanordnung des ISO-Steckers variiert je nach Fahrzeugtyp. Verbinden Sie 9 und 11, wenn Pol 5 zur

Antennensteuerung vorgesehen ist. Bei anderen Fahrzeugtypen dürfen ⑨ und ⑩ keinesfalls verbunden werden.

⑩ Blauweiß

An der Systemfernbedienungsbuchse des Leistungsverstärkers anschließen (max. 300 mA 12 V Gleichspannung).

⑪ Blauweiß

An der Steuermembrane des Automatikantennenrelais anschließen (max. 300 mA 12 V Gleichspannung).

⑫ Schwarzgelb

Wenn Sie Geräte mit Stummschaltungsfunktion verwenden, verbinden Sie dieses Kabel mit dem Audio-Stummschaltungskabel des betreffenden Geräts. Schließen Sie andernfalls nichts am Audio-Stummschaltungskabel an.

⑬ Lautsprecherkabel

Weiß: Vorn links ⊕

Schwarzweiß: Vorn links ⊖

Grau: Vorn rechts ⊕

Schwarzgrau: Vorn rechts ⊖

Grün: ⊕ hinten links oder Subwoofer ⊕

Schwarzgrün: ⊖ hinten links oder Subwoofer ⊖

Violett: ⊕ hinten rechts oder Subwoofer ⊕

Schwarzviolett: ⊖ hinten rechts oder Subwoofer ⊖

⑭ ISO-Stecker

Bei einigen Fahrzeugen kann der ISO-Stecker in zwei Einheiten aufgeteilt sein. Achten Sie in diesem Fall darauf, die Verbindung mit beiden Einheiten herzustellen.

HINWEISE

- Ändern Sie das Grundeinstellungsmenü dieses Geräts. Siehe [SP-P/O MODE] (Seite 5). Der Subwoofer-Ausgang dieses Geräts ist monaural.
- Achten Sie bei Verwendung eines Subwoofers mit 2 Ω darauf, den Subwoofer am violetten und

schwarzvioletten Kabel dieses Geräts anzuschließen. Schließen Sie nichts am grünen und schwarzgrünen Kabel an.

Leistungsverstärker (separat erhältlich)

Stellen Sie diese Verbindungen her, wenn Sie den optionalen Verstärker verwenden.

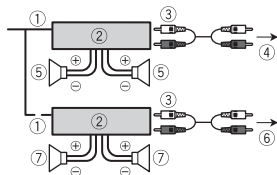

- ① Systemfernbedienung Am blauweißen Kabel anschließen.
- ② Leistungsverstärker (separat erhältlich)
- ③ Mit Cinch-Kabeln verbinden (separat erhältlich)
- ④ Zum Ausgang für die Frontlautsprecher
- ⑤ Frontlautsprecher
- ⑥ Zum Ausgang für die Hecklautsprecher oder den Subwoofer
- ⑦ Hecklautsprecher oder Subwoofer

Einbau

Wichtig

- Prüfen Sie alle Anschlüsse und Systeme vor dem endgültigen Einbau.
- Verwenden Sie keine nicht autorisierten Teile, da dies Funktionsstörungen verursachen kann.
- Wenden Sie sich an Ihren Händler, wenn der Einbau das Bohren von Löchern oder andere Modifikationen des Fahrzeugs erfordert.
- Bauen Sie dieses Gerät nicht dort ein, wo – es den Betrieb des Fahrzeugs stören kann.

– es infolge plötzlichen Anhaltens eine Verletzung von Insassen verursachen kann.

- Der Halbleiterlaser wird beschädigt, wenn er sich überhitzt. Bauen Sie dieses Gerät mit einem Abstand zu warmen Umgebungen, z. B. der Auslassöffnung der Heizung, ein.
- Eine optimale Leistung wird erzielt, wenn das Gerät in einem Winkel von weniger als 60° eingebaut wird.
- Achten Sie, um eine ordnungsgemäße Wärmeableitung des Geräts sicherzustellen, beim Einbau darauf, reichlich Platz hinter der Rückwand des Geräts zu lassen und lose Kabel so aufzuwickeln, dass sie nicht die Lüftungsschlitze blockieren.

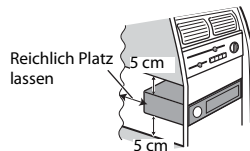

Einbau in einer DIN-Halterung

- 1 Schieben Sie den mitgelieferten Montagerahmen in das Armaturenbrett.
- 2 Sichern Sie den Montagerahmen mit Hilfe eines Schraubendrehers, indem Sie die Metallzungen (90°) an ihren richtigen Platz biegen.

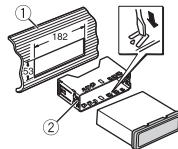

- ① Armaturenbrett
- ② Montagerahmen
- Stellen Sie sicher, dass das Gerät sicher an seinem Platz eingebaut ist. Ein instabiler Einbau kann Aussetzer oder andere Funktionsstörungen verursachen.

Wenn Sie nicht den mitgelieferten Montagerahmen verwenden

- 1 Ermitteln Sie die passende Position, bei der die Löcher des Befestigungswinkels und die Löcher an der Geräteseite aufeinandertreffen.

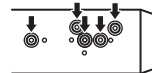

- 2 Ziehen Sie auf jeder Seite zwei Schrauben an.

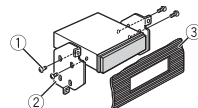

- ① Schneidschraube (5 mm × 9 mm, nicht im Lieferumfang des Produkts)
- ② Befestigungswinkel
- ③ Armaturenbrett oder Konsole

Entfernen des (mit dem mitgelieferten Montagerahmen eingebauten) Geräts

- 1 Entfernen Sie den Klemmflansch.

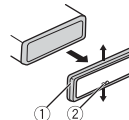

- ① Klemmflansch
- ② Kerbzunge
- Durch Entriegeln des Bedienfelds wird der Klemmflansch leichter zugänglich.

- Beim Wiederanbringen des Klemmflanschs muss die gekerbte Seite nach unten zeigen.

2 Schieben Sie die mitgelieferten Entnahmeschlüssel in beide Seiten des Geräts, bis sie mit einem Klicken einrasten.

3 Ziehen Sie das Gerät aus dem Armaturenbrett.

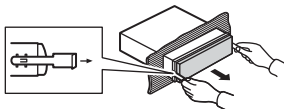

Zusätzliche Informationen

Fehlerbehebung

Das Display kehrt automatisch zur normalen Anzeige zurück.

- Es wurden etwa 30 Sekunden lang keine Bedienvorgänge ausgeführt.
- Führen Sie einen Bedienvorgang aus.

Der Wiederholbereich ändert sich unerwartet.

- Je nach Wiederholbereich kann sich der ausgewählte Bereich bei Auswahl eines anderen Ordners oder Tracks und während des Vor-/Zurückspulens ändern.
- Wählen Sie den Wiederholbereich erneut aus.

Ein Unterordner wird nicht wiedergegeben.

- Unterordner können nicht wiedergegeben werden, wenn [FLD] (Ordnerviederholung) ausgewählt ist.
- Wählen Sie einen anderen Wiederholbereich aus.

Der Ton wird unterbrochen.

- Sie verwenden ein Gerät wie z. B. ein Mobiltelefon, das hörbare Störungen verursachen kann.
- Vergrößern Sie den Abstand elektrischer Geräten, die möglicherweise die Störung verursachen, zum Gerät.

Fehlermeldungen

Allgemeines

AMP ERROR

- Betriebsstörung des Geräts oder falsche Lautsprecherverbindung.

- Die Schutzschaltung ist aktiviert.
- Überprüfen Sie die Lautsprecherverbindung.
- Schalten Sie die Zündung OFF und dann wieder ON. Sollte die Meldung weiter angezeigt werden, wenden Sie sich zur Unterstützung an Ihren Händler oder eine Pioneer-Kundendienststelle.

NO XXXX (beispielsweise NO TITLE)

- Es gibt keine eingebetteten Textinformationen.
- Schalten Sie die Anzeige um oder spielen Sie einen anderen Track/eine andere Datei.

DAB-Tuner

ANTENNA ERROR

- Falsche Antennenverbindung.
- Überprüfen Sie die Antennenverbindung.
- Schalten Sie die Zündung AUS und dann wieder EIN. Sollte die Meldung weiter angezeigt werden, wenden Sie sich zur Unterstützung an Ihren Händler oder eine Pioneer-Kundendienststelle.

USB-Gerät/iPod

FORMAT READ

- Nach dem Wiedergabestart ist der Ton manchmal erst nach einer Verzögerung zu hören.
- Warten Sie, bis die Meldung erlischt und Sie den Ton hören.

NO AUDIO

- Es sind keine Musiktitel vorhanden.
- Übertragen Sie die Audiodateien an das USB-Gerät und schließen Sie es an.

- Auf dem angeschlossenen USB-Gerät ist die Sicherheitsfunktion aktiviert.
- Folgen Sie den Anweisungen des USB-Geräts, um die Sicherheitsfunktion zu deaktivieren.

SKIPPED

- Das angeschlossene USB-Gerät enthält DRM-geschützte Dateien (digitale Rechteverwaltung).
- Die geschützten Dateien werden übersprungen.

PROTECT

- Sämtliche Dateien auf dem angeschlossenen USB-Gerät sind DRM-geschützt (digitale Rechteverwaltung).
- Wechseln Sie das USB-Gerät aus.

N/A USB

- Das angeschlossene USB-Gerät wird von diesem Gerät nicht unterstützt.
- Trennen Sie Ihr Gerät ab und ersetzen Sie es durch ein kompatibles USB-Gerät.

HUB ERROR

- Das über einen USB-Hub angeschlossene USB-Gerät wird von diesem Gerät nicht unterstützt.
- Schließen Sie das USB-Gerät über ein USB-Kabel an diesem Gerät an.

CHECK USB

- Der USB-Anschluss oder das USB-Kabel wurde kurzgeschlossen.
- Vergewissern Sie sich, dass der USB-Anschluss oder das USB-Kabel nicht eingeklemmt oder beschädigt ist.
- Das angeschlossene USB-Gerät hat einen höheren als den maximal zulässigen Stromverbrauch.
- Trennen Sie das USB-Gerät ab und verwenden Sie es nicht. Schalten Sie die Zündung AUS und dann wieder auf ACC oder EIN. Schließen Sie nur kompatible USB-Geräte an.

- Der iPod funktioniert ordnungsgemäß, wird aber nicht geladen.
- Vergewissern Sie sich, dass kein Kurzschluss des iPod-Kabels vorliegt (z. B. durch Einklemmen zwischen Metallgegenständen). Schalten Sie nach dem Überprüfen die Zündung AUS und wieder EIN, oder trennen Sie den iPod ab und schließen Sie ihn wieder an.

ERROR-19

- Kommunikation fehlgeschlagen.
- Führen Sie einen der folgenden Bedienvorgänge aus, und kehren Sie dann zur USB-Quelle zurück.
 - Schalten Sie die Zündung AUS und wieder EIN.
 - Trennen Sie das USB-Gerät ab.
 - Schalten Sie auf eine andere Quelle um.
- iPod-Störung.
- Trennen Sie das Kabel vom iPod. Schließen Sie, sobald auf dem iPod das Hauptmenü angezeigt wird, den iPod erneut an und setzen Sie ihn zurück.

ERROR-23

- Das USB-Gerät wurde nicht ordnungsgemäß formatiert.
- Formatieren Sie das USB-Gerät mit FAT12, FAT16 oder FAT32.

ERROR-16

- Die iPod-Firmware ist veraltet.
- Aktualisieren Sie die iPod-Version.
- iPod-Störung.
- Trennen Sie das Kabel vom iPod. Schließen Sie, sobald auf dem iPod das Hauptmenü angezeigt wird, den iPod erneut an und setzen Sie ihn zurück.

STOP

- Auf der aktuellen Liste befinden sich keine Musiktitel.
- Wählen Sie eine Liste aus, die Musiktitel enthält.

NOT FOUND

- Keine entsprechenden Musiktitel gefunden.
- Übertragen Sie Musiktitel an den iPod.

APP

START UP APP

- Die Anwendung wird noch nicht ausgeführt.
- Bedienen Sie das mobile Gerät, um die Anwendung zu starten.

Spotify

CHECK APP

- Die Verbindung mit der Spotify-Anwendung ist fehlgeschlagen.
- Folgen Sie den auf dem Bildschirm gezeigten Anweisungen.

Handhabungsrichtlinien

USB-Speichergerät

- Verbindungen über USB-Hubs werden nicht unterstützt.
- Sorgen Sie vor der Fahrt für eine sichere Befestigung des USB-Speichergeräts. Lassen Sie das USB-Speichergerät nicht auf den Boden fallen, wo es unter dem Brems- oder Gaspedal eingeklemmt werden könnte.
- Je nach USB-Speichergerät können die folgenden Probleme auftreten.
 - Die Bedienung kann unterschiedlich sein.
 - Möglicherweise wird das Speichergerät nicht erkannt.
 - Möglicherweise werden Dateien nicht richtig wiedergegeben.
- Das Gerät kann Störgeräusche verursachen, wenn Sie Radio hören.

iPod

- Bewahren Sie den iPod nicht an Orten mit hohen Temperaturen auf.
- Sorgen Sie für eine sichere Befestigung des iPods während der Fahrt. Lassen Sie den iPod nicht auf den Boden fallen, wo er unter dem Brems- oder Gaspedal eingeklemmt werden könnte.
- Die Einstellungen des iPods, z. B. Equalizer und Wiedergabewiederholung, ändern sich beim Anschließen des iPods an das Gerät automatisch. Wenn der iPod vom Gerät getrennt wird, kehren diese Einstellungen wieder in ihren ursprünglichen Zustand zurück.
- Auf dem iPod gespeicherter inkompatibler Text wird vom Gerät nicht angezeigt.

Kompatibilität komprimierter Audioformate

- Nur die ersten 32 Zeichen können als Dateiname (einschließlich Dateierweiterung) oder Ordnername angezeigt werden.
- Je nach der zur Codierung von WMA-Dateien verwendeten Anwendung kann es sein, dass das Gerät nicht richtig arbeitet.
- Bei Audiodateien mit eingebetteten Bilddaten oder bei auf einem USB-Gerät mit komplexer Ordnerstruktur gespeicherten Audiodateien kann sich geringfügig der Beginn der Wiedergabe verzögern.

⚠ VORSICHT

- Pioneere kann nicht die Kompatibilität mit allen USB-Massenspeichergeräten gewährleisten und übernimmt keine Verantwortung für eventuelle Datenverluste auf Media-Playern,

Smartphones oder anderen Geräten, die zusammen mit diesem Produkt verwendet werden.

- Bewahren Sie Discs oder USB-Speichergeräte nicht an Orten auf, an denen hohe Temperaturen herrschen können.

WMA-Dateien

Dateierweiterung	.wma
Bitrate	48 Kbit/s bis 320 Kbit/s (CBR), 48 Kbit/s bis 384 Kbit/s (VBR)
Abtastfrequenz	32 kHz, 44,1 kHz, 48 kHz
Windows Media™ Audio Professional, Lossless, Voice/DRM Stream/Stream mit Video	Nicht kompatibel

MP3-Dateien

Dateierweiterung	.mp3
Bitrate	8 Kbit/s bis 320 Kbit/s (CBR), VBR
Abtastfrequenz	8 kHz bis 48 kHz (32 kHz, 44,1 kHz, 48 kHz zur Emphase)
Kompatible ID3-Tag-Version	1.0, 1.1, 2.2, 2.3, 2.4 (ID3-Tag-Version 2.x erhält Vorrang vor Version 1.x.)
M3u-Wiedergabeliste	Nicht kompatibel
MP3i (MP3 interaktiv), mp3 PRO	Nicht kompatibel

WAV-Dateien

- WAV-Dateiformate können nicht über MTP verbunden werden.

Dateierweiterung	.wav
Quantisierungsbits	8 und 16 (LPCM), 4 (MS ADPCM)

Abtastfrequenz	16 kHz bis 48 kHz (LPCM), 22,05 kHz und 44,1 kHz (MS ADPCM)
----------------	---

AAC-Dateien

Kompatibles Format	AAC codiert von iTunes
Dateierweiterung	.m4a
Abtastfrequenz	11,025 kHz bis 48 kHz
Übertragungsrate	16Kbit/s bis 320 Kbit/s, VBR
Apple Lossless	Nicht kompatibel
Im iTunes Store erworbene AAC-Datei (Dateierweiterung .m4p)	Nicht kompatibel

USB-Gerät

- Der Beginn der Wiedergabe von auf einem USB-Gerät mit komplexer Ordnerstruktur gespeicherten Audiodateien kann sich geringfügig verzögern.

Abspielbare Ordnerstruktur	Bis zu acht Ebenen (Praktikabel sind weniger als zwei Ebenen.)
Abspielbare Ordner	Bis zu 500
Abspielbare Dateien	Bis zu 15 000
Wiedergabe von urheberrechtlich geschützten Dateien	Nicht kompatibel
Partitioniertes USB-Gerät	Es kann nur die erste Partition wiedergegeben werden.

iPod-Kompatibilität

Dieses Gerät unterstützt nur die folgenden iPod-Modelle. Die unterstützten iPod-Softwareversionen sind nachstehend aufgelistet. Ältere Versionen werden ggf. nicht unterstützt.

- Hergestellt für
- iPod touch (1. bis 6. Generation)
 - iPod classic
 - iPod mit Videofunktion
 - iPod nano (1. bis 7. Generation)
 - iPhone 6s
 - iPhone 6s Plus
 - iPhone 6
 - iPhone 6 Plus
 - iPhone 5s
 - iPhone 5c
 - iPhone 5
 - iPhone 4s
 - iPhone 4
 - iPhone 3GS
 - iPhone 3G
 - iPhone

- Die Bedienung kann sich je nach Generation und/oder Softwareversion des iPods unterscheiden.
- Benutzer eines iPods mit Lightning-Anschluss sollten das Lightning-auf-USB-Kabel verwenden (im Lieferumfang des iPods enthalten).
- Benutzer eines iPods mit Dock-Anschluss sollten das CD-IU51 verwenden. Einzelheiten erfahren Sie bei Ihrem Fachhändler.
- Informationen zur Datei-/Formatkompatibilität finden Sie in den iPod-Handbüchern.
- Hörbücher, Podcast: Kompatibel

⚠ VORSICHT

Pioneer übernimmt keine Haftung für den Verlust von iPod-Daten, auch dann nicht, wenn der Verlust der betreffenden Daten während der Verwendung dieses Geräts aufgetreten ist.

Reihenfolge von Audiodateien

Der Benutzer kann mit diesem Gerät keine Ordnernummern zuweisen und auch nicht die Wiedergabereihenfolge festlegen. Die Reihenfolge der Audiodateien richtet sich nach dem angeschlossenen Gerät. Beachten Sie, dass sich auf einem USB-Gerät befindliche versteckte Dateien nicht abspielen lassen.

Beispielstruktur

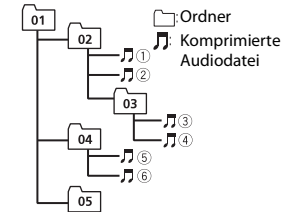

Level 1 Level 2 Level 3 Level 4

01 bis 05: Ordnernummer

① bis ⑥: Wiedergabereihenfolge

Urheberrechte und Marken

iTunes

Apple und iTunes sind Marken von Apple Inc., eingetragen in den USA und anderen Ländern.

WMA

Windows Media ist eine eingetragene Marke oder eine Marke der Microsoft Corporation in den USA und/oder anderen Ländern.

Dieses Produkt enthält Technologie, die Eigentum der Microsoft Corporation ist und nicht ohne Lizenz von Microsoft Licensing, Inc. vertrieben werden darf.

iPod & iPhone

iPhone, iPod, iPod classic, iPod nano und iPod touch sind in den USA sowie in anderen Ländern eingetragene Marken von Apple Inc.

Lightning ist eine Marke der Apple Inc. Die Kennzeichnungen „Made for iPod“ und „Made for iPhone“ bedeuten, dass ein elektronisches Zubehörteil spezifisch zum Anschluss an iPod oder iPhone konstruiert wurde und entsprechend vom Entwickler als die Leistungsstandards von Apple erfüllend zertifiziert wurde. Apple übernimmt keine Verantwortung für die richtige Funktion dieses Geräts oder seine Erfüllung von Sicherheitsoder anderen Vorschriften. Bitte beachten Sie, dass der Gebrauch dieses Zubehörtails in Verbindung mit einem iPod oder iPhone die drahtlose Leistung beeinträchtigen kann.

Android & Google Play

Android, Google Play und der Google Play-Logo sind Warenzeichen von Google Inc.

Spotify®

SPOTIFY und das Spotify-Logo sind eingetragene Warenzeichen von Spotify AB. Soweit vorhanden, sind kompatible digitale Mobilgeräte und ein Premium-Abonnement erforderlich; Informationen dazu finden Sie unter <https://www.spotify.com>.

Technische Daten

Allgemeines

Stromspannung: 14,4 V Gleichspannung (Toleranz 10,8 V bis 15,1 V)

Erdungssystem: Negativ

Maximale Leistungsaufnahme: 10,0 A

Abmessungen (B × H × T):

DIN

Gehäuse: 178 mm × 50 mm × 165 mm

Frontfläche: 188 mm × 58 mm ×

17 mm

D

Gehäuse: 178 mm × 50 mm × 165 mm

Frontfläche: 170 mm × 46 mm ×

17 mm

Gewicht: 0,7 kg

Audio

Maximale Ausgangsleistung:

- 50 W × 4 ch/4 Ω (wenn ohne Subwoofer)
- 50 W × 2 ch/4 Ω + 70 W × 1 ch/2 Ω (für Subwoofer)

Dauer-Ausgangsleistung:

22 W × 4 (50 Hz bis 15 000 Hz, 5 % THD, bei 4-Ω-Last, beide Kanäle betrieben)

Lastimpedanz: 4 Ω (4 Ω bis 8 Ω zulässig)

Maximaler Preout-Ausgangspegel: 2,0 V

Loudness-Kontur: +10 dB (100 Hz), +6,5 dB (10 kHz) (Lautstärke: -30 dB)

Equalizer (Grafischer 5-Band-Equalizer):

Frequenz: 80 Hz/250 Hz/800 Hz/2,5 kHz/8 kHz

Entzerrungsbereich: ±12 dB (Inkrement 2 dB)

Subwoofer (Mono):

Frequenz: 50 Hz/63 Hz/80 Hz/100 Hz/125 Hz/160 Hz/200 Hz

Steilheit: -12 dB/Okt., -24 dB/Okt.

Verstärkung: +6 dB bis -24 dB

Phase: Normal/Gegen

USB

USB-Standard-Spezifikation: USB 2.0 Full Speed

Maximale Leistungsaufnahme: 1 A

USB Protokoll:

- MSC (Massenspeicher-Klasse)
- MTP (Media Transfer Protocol)
- AOA (Android Open Accessory) 2.0

Dateisystem: FAT12, FAT16, FAT32

MP3-Decodierformat: MPEG-1 & 2 Audio Layer 3

WMA-Decodierformat: Version 7, 8, 9, 9.1, 9.2 (2-Kanal-Audio)

AAC-Decodierformat MPEG-4 AAC (nur iTunes-codiert) (Vers. 10.6 und niedriger)

WAV-SignalfORMAT: Lineare PCM & MS ADPCM (nicht komprimiert)

FM-Tuner

Frequenzbereich: 87,5 MHz bis 108,0 MHz

Nutzempfindlichkeit: 11 dBf (1,0 µV/75 Ω,

Mono, Signal-Rauschabstand: 30 dB)

Signal-Rauschabstand: 72 dB (IEC-A-Netz)

MW-Tuner

Frequenzbereich: 531 kHz bis 1 602 kHz

Nutzempfindlichkeit: 25 µV (Signal-

Rauschabstand: 20 dB)

Signal-Rauschabstand: 62 dB (IEC-A-Netz)

LW-Tuner

Frequenzbereich: 153 kHz bis 281 kHz

Nutzempfindlichkeit: 28 µV (Signal-

Rauschabstand: 20 dB)

Signal-Rauschabstand: 62 dB (IEC-A-Netz)

DAB-Tuner

Frequenzbereich (Band III): 174,928 MHz bis 239,200 MHz (5 A bis 13 F)

Frequenzbereich (L-Band): 1 452,960 MHz bis 1 490,624 MHz (LA bis LW)

Nutzempfindlichkeit (Band III): -100 dBm

Nutzempfindlichkeit (L-Band): -100 dBm

Signal-Rauschabstand: 85 dB

HINWEIS

Änderungen der technischen Daten und des Designs vorbehalten.

Inhoud

Vóór u begint	2
Aan de slag	3
Digital Audio Broadcasting (DAB).....	5
Radio.....	5
USB/iPod/AUX.....	6
App-modus	8
Spotify®	8
Pioneer ARC APP gebruiken.....	9
Instellingen	10
FUNCTION-instellingen	10
AUDIO-instellingen	11
SYSTEM-instellingen.....	12
ILLUMINATION-instellingen	13
Verbindingen/installatie.....	13
Aanvullende informatie	16

Over deze handleiding:

- In de volgende instructies worden een USB-geheugen of USB-audiospeler een "USB-apparaat" genoemd.
- In deze handleiding wordt naar iPod en iPhone verwezen als "iPod".

Vóór u begint

Hartelijk dank voor uw keuze voor dit PIONEER-product

Lees deze handleiding voordat u het product in gebruik neemt zodat u het goed leert gebruiken. Lees vooral de gedeelten die met **WAARSCHUWING** en **LET OP** gemarkeerd zijn aandachtig. Bewaar deze handleiding na het lezen op een veilige, voor de hand liggende plaats zodat u ze indien nodig altijd kunt raadplegen.



Deponeer dit product niet bij het gewone huishoudelijk afval wanneer u het wilt verwijderen. Er bestaat een speciaal wettelijk voorgeschreven verzamelstelsel voor de juiste behandeling, het opnieuw bruikbaar maken en de recycling van gebruikte elektronische producten.

In de lidstaten van de EU en in Zwitserland en Noorwegen kunnen particulieren afgedankte elektronische producten gratis bij de daarvoor bestemde verzamelplaatsen inleveren. Als u een soortgelijk nieuw product koopt, kunt u het afgedankte product ook bij uw verkooppunt inleveren. Als u in een ander land woont, neem dan contact op met de plaatselijke overheid voor informatie over het weggoeien van afgedankte producten.

Op die manier zorgt u ervoor dat uw afgedankte product op de juiste wijze wordt verwerkt, hergebruikt en gerecycled, zonder schadelijke gevolgen voor het milieu en de volksgezondheid.

⚠ WAARSCHUWING

- **Probeer het product niet zelf te monteren en voer er geen onderhoud aan uit. Montage of onderhoud van het product door personen zonder technische opleiding en ervaring met elektronische apparatuur en auto-accessoires kan gevaarlijk zijn, en kan een elektrische schok, verwonding of andere gevaren veroorzaken.**
- Bedien het toestel niet tijdens het rijden. Als u knoppen op het toestel wilt bedienen, moet u het voertuig eerst van de weg halen en op een veilige plaats parkeren.

⚠ LET OP

- Zorg ervoor dat dit toestel niet in contact komt met vocht en/of andere vloeistoffen. Dit kan een elektrische schok veroorzaken. Ook schade aan het toestel, rook en oververhitting kunnen het gevolg zijn van contact met vloeistoffen.
- Zet het volume nooit zo hoog dat u geluiden buiten het voertuig niet meer kunt horen.
- De Pioneer CarStereo-Pass wordt alleen in Duitsland gebruikt.
- Dit product is getest in gematigde en tropische klimaatomstandigheden volgens IEC 60065, Audio-, video- en soortgelijke elektronische toestellen - Veiligheidseisen.

Bij problemen

Neem contact op met uw leverancier of het dichtstbijzijnde erkende Pioneer-servicecentrum als het toestel niet naar behoren functioneert.

Aan de slag

Basisbediening

MVH-S200DAB

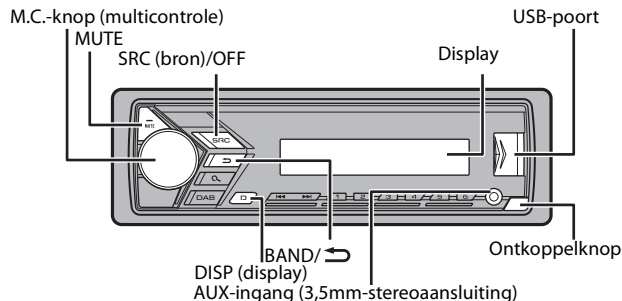

Vaak gebruikte functies

Actie	Bediening
Toestel inschakelen*	Druk op SRC/OFF om het toestel in te schakelen. Hou SRC/OFF ingedrukt om het toestel uit te schakelen.
Het volume regelen	Draai de M.C. -knop. Druk op MUTE om het toestel stil te schakelen. Druk nogmaals op MUTE of draai de M.C. -knop om de stilschakeling op te heffen.
Een bron selecteren	Druk herhaaldelijk op SRC/OFF .
De display-informatie wijzigen	Druk herhaaldelijk op DISP .
Terugkeren naar de vorige weergave/lijst	Druk op BAND/ ↻ .
Terugkeren naar de normale weergave vanuit het menu	Houd BAND/ ↻ ingedrukt.

* Wanneer de blauw/witte draad van het toestel verbonden is met het relaiscontact voor de automatische antenne van de auto, schuift de antenne uit wanneer de bron van het toestel wordt ingeschakeld. Om de antenne weer in te trekken, schakelt u de bron uit.

Display-indicatie

Indicatie	Beschrijving
➤	Verschijnt wanneer er een lager niveau van het menu of de map bestaat.
⌂	Verschijnt wanneer de knop wordt ingedrukt.
LOC	Verschijnt wanneer de functie afstemmen op lokale zenders is ingesteld (pagina 10).
TP	Verschijnt wanneer een verkeersprogramma wordt ontvangen.
TA	Verschijnt wanneer de functie TA (verkeersberichten) is ingesteld (pagina 11).
S.Rtrv	Verschijnt wanneer de functie sound retriever ingesteld is (pagina 11).
XX	Verschijnt wanneer willekeurige weergave/shuffle is ingesteld.
↺	Verschijnt wanneer weergave herhalen is ingesteld.
	Verschijnt wanneer de iPod-bedieningsfunctie is ingesteld (pagina 7).

Het voorpaneel verwijderen

Verwijder het voorpaneel om diefstal te voorkomen. Verwijder alle kabels en apparaten die verbonden zijn met het voorpaneel en schakel het toestel uit voor u het voorpaneel verwijdert.

Ontkoppelen

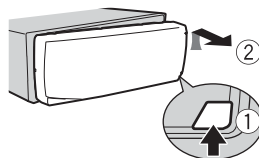

Bevestigen

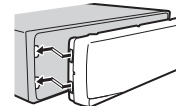

Belangrijk

- Stel het voorpaneel niet bloot aan grote schokken.
- Stel het voorpaneel niet bloot aan direct zonlicht en hoge temperaturen.
- Bewaar het verwijderde voorpaneel altijd in een beschermtas of zak.

Instellingenmenu

Wanneer u de contactschakelaar inschakelt na de installatie, verschijnt [SET UP :YES] op het display.

1 Druk op de M.C.-knop.

Het instellingenmenu verdwijnt als u het toestel niet binnen 30 seconden bedient.

Als u de instelling later wilt maken, draait u de **M.C.-knop** om [NO] te selecteren, druk daarna op de knop om te bevestigen.

2 Draai de M.C.-knop om de opties te selecteren, druk daarna op de knop om te bevestigen.

Om naar de volgende menuoptie te gaan, dient u uw selectie te bevestigen.

Menu-item	Beschrijving
LANGUAGE [ENG](Engels), [PYC](Russisch), [TUR](Turks)	Selecteer de taal om tekstinformatie van een gecomprimeerd audiobestand weer te geven.
CLOCK SET	Stel de klok in.
FM STEP [100], [50]	Selecteer de FM-afstemstap uit 100 kHz of 50 kHz.
DAB ANT PW [ON]	Voorzie een DAB-antenne van stroom. Selecteer deze optie wanneer u de optionele DAB-antenne (AN-DAB1, afzonderlijk verkocht) met dit toestel gebruikt.
[OFF]	Er wordt geen stroom naar een DAB-antenne gevoerd. Selecteer deze instelling wanneer u een passieve antenne zonder booster gebruikt.

3 [QUIT :YES] verschijnt als alle instellingen uitgevoerd zijn.

Om terug te keren naar het eerste item van het instellingenmenu, draait u de **M.C.-knop** om [QUIT :NO] te selecteren, druk daarna op de knop om te bevestigen.

4 Druk op de M.C.-knop om de instellingen te bevestigen.

Wanneer [DAB ANT PW] is ingesteld op [ON], verschijnt [UPDATING LIST] op het display en wordt de servicelijst bijgewerkt.

OPMERKINGEN

- U kunt de menu-instelling annuleren door op **SRC/OFF** te drukken.
- U kunt deze instellingen gelijk wanneer uitvoeren bij de SYSTEM-instellingen (pagina 12) en INITIAL-instellingen (pagina 4).

De demonstratieweergave annuleren (DEMO OFF)

1 Druk op de M.C.-knop om het hoofdmenu weer te geven.

2 Draai aan de M.C.-knop om [SYSTEM] te selecteren, druk daarna op de knop om te bevestigen.

3 Draai aan de M.C.-knop om [DEMO OFF] te selecteren, druk daarna op de knop om te bevestigen.

4 Draai aan de M.C.-knop om [YES] te selecteren, druk daarna op de knop om te bevestigen.

INITIAL-instellingen

1 Hou SRC/OFF ingedrukt tot het toestel uitschakelt.

2 Hou SRC/OFF ingedrukt om het hoofdmenu weer te geven.

3 Draai aan de M.C.-knop om [INITIAL] te selecteren, druk daarna op de knop om te bevestigen.

4 Draai de M.C.-knop om een optie te selecteren, druk daarna op de knop om te bevestigen.

Menu-item	Beschrijving
FM STEP [100], [50]	Selecteer de FM-afstemstap uit 100 kHz of 50 kHz.
SP-P/O MODE [REAR/SUB.W]	Selecteer deze optie als een fullrange-luidspreker aangesloten is op de draden voor de achterluidspreker en een subwoofer aangesloten is op de RCA-uitgang.
[SUB.W/SUB.W]	Selecteer deze optie als een passieve subwoofer direct aangesloten is op de draden voor de achterluidspreker en een subwoofer aangesloten is op de RCA-uitgang.
[REAR/REAR]	Selecteer deze optie als fullrange-luidsprekers aangesloten zijn op de draden voor de achterluidspreker en op de RCA-uitgang. Als een fullrange-luidspreker aangesloten is op de draden voor de achterluidspreker en de RCA-uitgang niet wordt gebruikt, kunt u [REAR/SUB.W] of [REAR/REAR] selecteren.

Menu-item	Beschrijving
S/W UPDATE [SYSTEM INFO]	Selecteer dit om de recentste systeeminformatie op het toestel te bevestigen.
[SYSTEM UPDATE]	Selecteer dit om het toestel bij te werken naar de recentste software en de instellingen van het toestel te initialiseren. Voor meer informatie over de recentste software en het updaten van deze software kunt u terecht op onze website.
DAB ANT PW [ON]	Voorzie een DAB-antenne van stroom. Selecteer deze optie wanneer u de optionele DAB-antenne (AN-DAB1, afzonderlijk verkocht) met dit toestel gebruikt.
[OFF]	Er wordt geen stroom naar een DAB-antenne gevoerd. Selecteer deze instelling wanneer u een passieve antenne zonder booster gebruikt.
SYSTEM RESET [YES], [NO]	Selecteer [YES] om de instellingen van het toestel te initialiseren. Het toestel wordt automatisch opnieuw gestart. (Sommige instellingen blijven behouden zelfs nadat een reset van het toestel werd uitgevoerd.)

Digital Audio Broadcasting (DAB)

Om DAB-signalen te ontvangen, sluit u een DAB-antenne (AN-DAB1) (afzonderlijk verkocht) aan op het toestel.

Een servicecomponent/station zoeken

- 1 Druk op **SRC/OFF** om [DIGITAL RADIO] te selecteren.
- 2 Druk op **BAND/↵** om de band te selecteren uit [D1], [D2] of [D3].
- 3 Druk op **◀◀/▶▶** om een servicecomponent/station te selecteren.

OPMERKING

Hou **◀◀/▶▶** ingedrukt en laat dan los om een beschikbare service te zoeken. Het scannen stopt wanneer het toestel een service ontvangt.

Een servicecomponent/station uit servicelijsten selecteren

- 1 Druk tijdens DAB-ontvangst op **🔍**.
Toont de lijst met alle servicecomponenten/stations. Druk nogmaals op **🔍** om alfabetisch een servicecomponent/station te zoeken.

- 2 Selecteer een servicecomponent/station in de geselecteerde lijst en druk vervolgens op de **M.C.**-knop om te bevestigen.

OPMERKING

U kunt de servicelijst bijwerken door **🔍** ingedrukt te houden. Om het bijwerken te annuleren, houdt u **🔍** ingedrukt.

Servicecomponenten/stations vooraf instellen

Servicecomponenten/stations opslaan

- 1 Terwijl u de servicecomponent/het station ontvangt die/dat u wilt opslaan, houdt u een van de cijfertoetsen (**1/∧** tot **6/↵**) ingedrukt tot deze niet meer knippert.

Opgeslagen servicecomponenten/stations ophalen

- 1 Selecteer de band, druk vervolgens op een cijfertoets (**1/∧** tot **6/↵**).

Radio

De tunerfrequenties van dit toestel zijn bedoeld voor gebruik in West-Europa, Azië, het Midden-Oosten, Afrika en Oceanië. Bij gebruik in andere regio's kan de ontvangst zwak zijn. De functie RDS (Radio Data System) werkt alleen in regio's die RDS-signalen voor FM-zenders uitzenden.

Voorkeuzezenders ontvangen

- 1 Druk op **SRC/OFF** om [RADIO] te selecteren.
- 2 Druk op **BAND/↵** om de band te selecteren uit [FM1], [FM2], [FM3], [MW] of [LW].
- 3 Druk op een cijfertoets (**1/∧** tot **6/↵**).

TIP

De **◀◀/▶▶**-knoppen kunnen ook worden gebruikt om een voorkeuzezender te selecteren wanneer [SEEK] is ingesteld op [PCH] in de FUNCTION-instellingen (pagina 11).

Best stations memory (BSM)

De zes sterkste zenders worden opgeslagen onder de cijfertoetsen (**1/∧** tot **6/↵**).

- 1 Druk, nadat u een band heeft geselecteerd, op de **M.C.**-knop om het hoofdmenu weer te geven.
- 2 Draai aan de **M.C.**-knop om [FUNCTION] te selecteren, druk daarna op de knop om te bevestigen.
- 3 Draai aan de **M.C.**-knop om [BSM] te selecteren, druk daarna op de knop om te bevestigen.

Een zender handmatig zoeken

- 1 Als u de band heeft geselecteerd, drukt u op **◀◀/▶▶** om een zender te selecteren.
Hou vervolgens **◀◀/▶▶** ingedrukt en laat los om een beschikbare zender te zoeken. Het scannen stopt wanneer het toestel een zender ontvangt. Druk op **◀◀/▶▶** om de zoekafstemming te annuleren.

OPMERKING

[SEEK] moet ingesteld zijn op [MAN] in de FUNCTION-instellingen (pagina 11).

Zenders handmatig opslaan

- 1 Terwijl u de zender ontvangt die u wilt opslaan, houdt u een van de cijfertoetsen (**1/∧** tot **6/↔**) ingedrukt tot hij niet meer knippert.

PTY-functies gebruiken

Het toestel zoekt naar een zender op basis van de PTY (programmatype)-informatie.

- 1 Druk op **🔍** tijdens FM-ontvangst.
- 2 Draai de **M.C.**-knop om een programmatype te selecteren uit [NEWS/INFO], [POPULAR], [CLASSICS] of [OTHERS].
- 3 Druk op de **M.C.**-knop.
Het toestel begint naar een zender te zoeken. Als een zender gevonden is, wordt de servicenaam van het programma weergegeven.

OPMERKINGEN

- Om het zoeken te annuleren, drukt u op de **M.C.**-knop.
- Het programma van bepaalde zenders kan afwijken van de doorgestuurde PTY.
- Als geen enkele zender het gewenste programmatype uitzendt, wordt gedurende ongeveer twee seconden [NOT FOUND] weergegeven en keert de tuner terug naar de oorspronkelijke zender.

USB/iPod/AUX

Weergave

Koppel de hoofdtelefoon los van het apparaat voor u het aansluit op het toestel.

USB-apparaten (inclusief Android™)/iPod

- 1 Open het deksel van de USB-poort.
- 2 Sluit het USB-apparaat/de iPod aan met behulp van een geschikte kabel.

OPMERKING

Om automatisch over te schakelen naar de bron [USB] wanneer er een USB-apparaat/iPod verbonden wordt met het toestel, stelt u [USB AUTO] in op [ON] bij de SYSTEM-instellingen (pagina 12).

⚠ LET OP

Gebruik een optionele Pioneer USB-kabel (CD-U50E) om het USB-apparaat te verbinden, want elk apparaat dat rechtstreeks op het toestel aangesloten is, steekt uit uit het toestel, wat gevaarlijk kan zijn.

Voor u het apparaat loskoppelt, dient u de weergave te stoppen.

AOA-verbindingen

Raapleeg pagina 9 voor meer informatie over AOA-verbindingen.

MTP-verbinding

Een apparaat waarop Android OS 4.0 of recenter geïnstalleerd is, kan via MTP worden verbonden met het toestel met behulp van de bij het apparaat geleverde kabel. Afhankelijk van het aangesloten apparaat en het aantal bestanden op het apparaat kunnen audiobestanden/songs echter mogelijk niet via MTP worden afgespeeld. Merk op dat de MTP-verbinding niet compatibel is met het WAV-bestandsformaat.

OPMERKING

Als u een MTP-verbinding gebruikt, moet [ANDROID WIRED] ingesteld zijn op [MEMORY] in de SYSTEM-instellingen (pagina 12).

AUX

- 1 Steek de stereo-miniplug in de **AUX**-ingangs aansluiting.
- 2 Druk op **SRC/OFF** om [AUX] als bron te selecteren.

OPMERKING

Als [AUX] is ingesteld op [OFF] in de SYSTEM-instellingen, kan [AUX] niet worden geselecteerd als bron (pagina 12).

Bedieningen

U kunt diverse instellingen uitvoeren in de FUNCTION-instellingen (pagina 10). Merk op dat de volgende bedieningen niet werken voor een AUX-apparaat. Om een AUX-apparaat te bedienen, dient u het apparaat zelf te gebruiken.

Actie	Bediening
Een map/album selecteren*1	Druk op 1/▲ of 2/▼ .
Een fragment/song (hoofdstuk) selecteren	Druk op ◀◀ of ▶▶ .
Snel vooruit- of achteruitspoelen*2	Houd ◀◀ of ▶▶ ingedrukt.
Een bestand in een lijst zoeken	<ol style="list-style-type: none">1 Druk op 🔍 om de lijst weer te geven.2 Draai de M.C.-knop om de naam van het gewenste bestand (de gewenste map) of categorie te selecteren, druk daarna op de knop om te bevestigen.3 Draai de M.C.-knop om het gewenste bestand te selecteren, druk daarna op de knop om te bevestigen. De weergave start.
Een lijst met bestanden in de geselecteerde map/categorie weergeven*1	Druk op de M.C. -knop wanneer een map/categorie geselecteerd is.
Een song in de geselecteerde map/categorie weergeven*1	Hou de M.C. -knop ingedrukt wanneer een map/categorie geselecteerd is.
Alfabetisch zoeken (alleen voor een iPod)	<ol style="list-style-type: none">1 Druk op 🔍 om de lijst weer te geven.2 Draai aan de M.C.-knop om de gewenste categorielijst te selecteren en druk vervolgens op 🔍 om de alfabetische zoekmodus te activeren. (U kunt de alfabetische zoekmodus ook activeren door de M.C.-knop twee keer te verdraaien.)3 Draai aan de M.C.-knop om een letter te selecteren en druk vervolgens op de knop om de alfabetische lijst weer te geven. Om alfabetisch zoeken te annuleren, drukt u op BAND/↩ .
Weergave herhalen	Druk op 6/↺ .
Willekeurige weergave/shuffle	Druk op 5/🔀 .
Alles in shuffle weergeven (alleen iPod)	Hou 5/🔀 ingedrukt.
Weergave pauzeren/hervatten	Druk op 4/PAUSE .

Actie	Bediening
Sound retriever	Druk op 3/S.Rtrv. [1]: Geschikt voor lage compressiewaarden [2]: Geschikt voor hoge compressiewaarden
Terug naar de rootmap (alleen voor USB)*1	Houd 🔍 ingedrukt.
Stations wisselen op een USB-apparaat (alleen apparaten die het protocol USB mass storage device ondersteunen)	Druk op BAND/↩ .

*1 Alleen gecompriëerde audiobestanden

*2 Wanneer u de functie snel vooruit- of achteruitspoelen gebruikt terwijl een VBR-bestand wordt afgespeeld, is de weergaveduur mogelijk niet correct.

Nuttige functies voor iPod

Link-weergavemodus

U kunt songs oproepen op basis van de momenteel weergegeven artiest, album of genre.

- 1 **Terwijl u naar een song luistert, houdt u **🔍** ingedrukt om naar de link-weergavemodus te gaan.**
- 2 **Draai de **M.C.**-knop om de modus ([ARTIST], [ALBUM], [GENRE]) te selecteren, druk daarna op de knop om te bevestigen.**
De geselecteerde song/het geselecteerde album wordt weergegeven na de momenteel weergegeven song.

OPMERKING

De geselecteerde song/het geselecteerde album kan worden geannuleerd als u andere functies gebruikt dan functies uit de link-weergavemodus (bijv. snel vooruit en achteruit).

iPod-bediening

U kunt het toestel bedienen via een aangesloten iPod.

De volgende iPod-modellen zijn niet compatibel met deze functie.

- iPod nano 1e generatie, iPod met video

- 1 **Druk op **BAND/↩** tijdens het afspelen en selecteer vervolgens de bedieningsmodus.**

[CONTROL iPod]: De iPod-functie van het toestel kan bediend worden op de aangesloten iPod.

[CONTROL AUDIO]: De iPod-functie van het toestel kan alleen bediend worden met de knoppen op het toestel. In deze modus kan de aangesloten iPod niet worden in- of uitgeschakeld.

OPMERKINGEN

- Als u overschakelt naar de bedieningsmodus [CONTROL iPod] wordt het afspelen van de song gepauzeerd. Gebruik de aangesloten iPod om het afspelen te hervatten.
- De volgende bedieningen zijn nog steeds mogelijk op het toestel, zelfs als de bedieningsmodus ingesteld is op [CONTROL iPod].
 - Pauze, snel vooruit/achteruit, song/hoofdstuk selecteren
- Het volume kan alleen worden geregeld op het toestel.

App-modus

U kunt via dit toestel luisteren naar een applicatie op een iPhone. In sommige gevallen kunt u een applicatie bedienen met het toestel.

Meer informatie over compatibele apparaten vindt u op onze website.

Belangrijk

Voor gebruik van applicaties van derden worden mogelijk persoonsgegevens gebruikt of moet u zulke gegevens verstrekken, bijvoorbeeld door het opzetten van een gebruikersaccount of op andere wijze, en voor sommige applicaties worden mogelijk geolocatiegegevens gebruikt.

ALLE APPLICATIES VAN DERDEN VALLEN UITSLUITEND ONDER VERANTWOORDELIJKHEID VAN HUN UITGEVER, INCLUSIEF MAAR NIET BEPERKT TOT HET VERZAMELEN EN BEVEILIGEN VAN GEBRUIKERSGEGEVENS EN HET PRIVACYBELEID. DOOR EEN APPLICATIE VAN DERDEN TE GEBRUIKEN, GAAT U ERMEE AKKOORD OM U TE INFORMEREN OVER DE GEBRUIKSVOORWAARDEN EN HET PRIVACYBELEID VAN DE UITGEVER ERVAN. ALS U NIET AKKOORD GAAT MET DE GEBRUIKSVOORWAARDEN OF HET BELEID VAN EEN UITGEVER OF GEEN TOESTEMMING GEEFT VOOR HET GEBRUIK VAN GEOLOCATIEGEGEVENS (INDIEN VAN TOEPASSING), MOET U DE APPLICATIE NIET GEBRUIKEN.

Voor iPhone-gebruikers

Deze functie is compatibel met iPhones en iPod touches waarop iOS 5.0 of later geïnstalleerd is.

OPMERKING

PIONEER IS NIET AANSPRAKELIJK VOOR APPLICATIES VAN DERDEN OF HUN INHOUD, INCLUSIEF MAAR NIET BEPERKT TOT HUN NAUWKEURIGHEID OF VOLLEDIGHEID. DE INHOUD EN DE FUNCTIONALITEIT VAN DERGELIJKE APPLICATIES ZIJN UITSLUITEND DE VERANTWOORDELIJKHEID VAN DE LEVERANCIER VAN DE APPLICATIE.

Een applicatie weergeven via het toestel

- 1** Verbind dit toestel met het mobiele apparaat.
 - iPhone via USB (pagina 6)
- 2** Druk op **SRC/OFF** om [APP] te selecteren.
- 3** Bedien het mobiele apparaat om de applicatie te starten.

Basisbedieningen

U kunt diverse instellingen uitvoeren in de FUNCTION-instellingen (pagina 10).

Actie	Bediening
Een track selecteren	Druk op ◀◀ of ▶▶ .
Snel vooruit- of achteruitspoelen	Houd ◀◀ of ▶▶ ingedrukt.
Het afspelen pauzeren/hervatten	Druk op BAND/↶ .

Spotify®

(MVH-S200DAB is alleen compatibel met Spotify geïnstalleerd op iPhone.) Spotify is een verspreidingservice voor muziekstreaming die niet aangesloten is bij Pioneer. Meer informatie vindt u op <http://www.spotify.com>.

De Spotify-toepassing is beschikbaar voor compatibele telefoons. Raadpleeg <https://support.spotify.com/> voor de recentste informatie over compatibiliteit.

Om van Spotify te genieten terwijl u rijdt, downloadt u eerst de Spotify-app op uw iPhone. U kunt deze downloaden van de iTunes App Store. Kies een gratis account of een betaalde Premium account, ofwel in de app of op spotify.com. Een Premium account geeft u meer functies, zoals offline luisteren.

Belangrijk

- Dit product omvat Spotify-software, die onderworpen is aan licenties van derden, die u hier kunt vinden: www.spotify.com/connect/third-party-licenses.
- Voor informatie over de landen en regio's waar Spotify kan worden gebruikt, gaat u naar <https://www.spotify.com/us/select-your-country/>.

Luisteren naar Spotify

Update de firmware van Spotify naar de recentste versie voor u de applicatie gebruikt.

- 1** Verbind dit toestel met het mobiele apparaat.
 - iPhone via USB (pagina 6)
- 2** Druk op **SRC/OFF** om [SPOTIFY] te selecteren.
- 3** Open de applicatie Spotify op het mobiele apparaat en start de weergave.

Basisbedieningen

U kunt diverse instellingen uitvoeren in de FUNCTION-instellingen (pagina 10).

OPMERKING

De beschikbare functies zijn afhankelijk van het soort inhoud (track/album/artiest/afspeellijst/radio) dat u wilt afspelen.

Actie	Bediening
Een fragment overspringen	Druk op ⏮ of ⏭ .
Een track in een lijst zoeken	<ol style="list-style-type: none">1 Druk op 🔍 (lijst) om de lijst weer te geven.2 Draai de M.C.-knop om de gewenste categorie te selecteren, druk daarna op de knop om te bevestigen.3 Draai de M.C.-knop om het gewenste bestand te selecteren, druk daarna op de knop om te bevestigen. De weergave start.
Het afspelen pauzeren/hervatten	Druk op 4/PAUSE .
Duim omhoog (alleen voor radio)	Druk op 1/▲ .
Duim omlaag (alleen voor radio)	Druk op 2/▼ .
Willekeurige weergave (alleen voor track/album/artiest/afspeellijst)	Druk op 5/🎲 .
Weergave herhalen (alleen voor track/album/artiest/afspeellijst)	Druk op 6/↺ .
Start een radiokanaal op basis van de song die momenteel wordt afgespeeld.	<ol style="list-style-type: none">1 Houd 🔍 (lijst) ingedrukt om een radiozender te starten.2 Druk op de M.C.-knop. <ul style="list-style-type: none">• Deze functie is mogelijk niet beschikbaar, afhankelijk van de geselecteerde song.
Sla de informatie op van de song die momenteel wordt afgespeeld. Verwijder de songinformatie die opgeslagen is.	<ol style="list-style-type: none">1 Houd 3/S.Rtrv ingedrukt. [SAVE]/[UNSAVE] verschijnt.2 Druk op de M.C.-knop.

OPMERKING

Sommige functies van Spotify kunnen niet op het toestel worden bediend.

Pioneer ARC APP gebruiken

U kunt het toestel bedienen via een Pioneer ARC APP die geïnstalleerd is op een iPhone/Android-apparaat. In sommige gevallen kunt u via het toestel bepaalde functies van de toepassing gebruiken, zoals bronselectie, pauzeren enz.

Raadpleeg de helpfunctie van de toepassing voor meer informatie over welke functies er beschikbaar zijn in de toepassing.

⚠ WAARSCHUWING

Bedien de toepassing niet terwijl u rijdt. Parkeer uw wagen op een veilige plaats voor u de bedieningselementen van de toepassing gebruikt.

Voor iPhone-gebruikers

Deze functie is compatibel met iPhones (iPhone 5 of later) en iPod touches waarop iOS 8.0 of later geïnstalleerd is.

U kunt Pioneer ARC APP downloaden op iTunes App Store.

Voor gebruikers van Android-apparaten

Deze functie is compatibel met apparaten waarop Android OS 4.1 of later geïnstalleerd is en die ook AOA (Android Open Accessory) 2.0 ondersteunen.

U kunt de Pioneer ARC APP downloaden op Google Play™.

OPMERKING

Sommige Android-apparaten die via AOA 2.0 verbonden zijn, werken mogelijk niet goed of produceren geluiden ten gevolge van hun eigen softwareontwerp, ongeacht de OS-versie.

Een verbinding tot stand brengen met Pioneer ARC APP

1 Verbind dit toestel met het mobiele apparaat.

- iPhone/Android-apparaat via USB (pagina 6)

Ga verder met stap 6 als u verbinding via USB kiest voor een iPhone.

2 Druk op de M.C.-knop om het hoofdmenu weer te geven.

3 Draai aan de M.C.-knop om [SYSTEM] te selecteren en druk vervolgens op de knop om te bevestigen.

4 Draai aan de M.C.-knop om [ANDROID WIRED] te selecteren en druk vervolgens op de knop om te bevestigen.

5 Draai aan de M.C.-knop om [APP CONTROL] te selecteren voor een Android-apparaat dat verbonden is via USB.

Als [ON] is geselecteerd in [PAPP AUTO ON] (pagina 12), start Pioneer ARC APP op het Android-toestel automatisch en worden alle stappen voltooid.

OPMERKING

Als Pioneer ARC APP niet op uw Android-toestel werd geïnstalleerd, verschijnt een bericht op uw Android-toestel om u te vragen de applicatie te installeren. Selecteer [OFF] in [PAPP AUTO ON] om het bericht te verwijderen (pagina 12).

6 Druk op SRC/OFF om een bron te selecteren.

7 Start Pioneer ARC APP op het mobiele apparaat.

OPMERKING

Op een iPhone kunt u de toepassing ook starten door de **M.C.**-knop ingedrukt te houden.

Muziek beluisteren op een Android-apparaat

1 Druk op SRC/OFF om [ANDROID] te selecteren.

Basisbedieningen

Actie	Bediening
Een track selecteren	Druk op I◀◀ of ▶▶I .
Snel vooruit- of achteruitspoelen	Houd I◀◀ of ▶▶I ingedrukt.
Het afspelen pauzeren/hervatten	Druk op 4/PAUSE .
Sound retriever	Druk op 3/S.Rtrv. [1]: Geschikt voor lage compressiewaarden [2]: Geschikt voor hoge compressiewaarden

Instellingen

U kunt diverse instellingen aanpassen in het hoofdmenu.

1 Druk op de M.C.-knop om het hoofdmenu weer te geven.

2 Draai vervolgens aan de M.C.-knop om een van de volgende categorieën te selecteren, druk daarna op de knop om te bevestigen.

- FUNCTION-instellingen (pagina 10)
- AUDIO-instellingen (pagina 11)
- SYSTEM-instellingen (pagina 12)
- ILLUMINATION-instellingen (pagina 13)

3 Draai de M.C.-knop om de opties te selecteren, druk daarna op de knop om te bevestigen.

FUNCTION-instellingen

De menu-items zijn afhankelijk van de bron.

Menu-item	Beschrijving
S.FOLLOW <input type="button" value="DAB"/> [ON], [OFF]	Zoek naar een ander ensemble dat dezelfde servicecomponent/hetzelfde station met een betere ontvangst ondersteunt. Als er geen alternatieve servicecomponent/alternatief station kan worden gevonden of als de ontvangst zwak blijft, schakelt het toestel automatisch naar een identieke FM-uitzending.
SOFTLINK*1*2 <input type="button" value="DAB"/> [ON], [OFF]	Als de ontvangst van de servicecomponent/het station te slecht wordt, schakelt het toestel automatisch over naar een station met een soortgelijke uitzending.
PROGRAM TYPE <input type="button" value="DAB"/> [NEWS/INFO], [POPULAR],[CLASSICS],[OTHERS]	Toont informatie over het programmatype.
ENSEMBLE <input type="button" value="DAB"/>	Toont de lijst met relevante ensembles.
FM SETTING <input type="button" value="RADIO"/> [TALK], [STANDARD], [MUSIC]	Pas de geluidskwaliteit aan aan het zendsignaal van de FM-band. (Alleen beschikbaar wanneer FM-band is geselecteerd.)
BSM <input type="button" value="RADIO"/>	Sla de zes sterkste zenders automatisch op onder de cijfertoetsen (1/▲ tot 6/↻).
REGIONAL <input type="button" value="RADIO"/> [ON], [OFF]	Beperk de ontvangst tot de specifieke regionale programma's wanneer AF (alternatieve frequenties zoeken) geselecteerd is. (Alleen beschikbaar wanneer FM-band is geselecteerd.)
LOCAL <input type="button" value="RADIO"/> FM: [OFF], [LV1], [LV2], [LV3], [LV4] MW/LW: [OFF], [LV1], [LV2]	Beperk de zenders automatisch volgens de signaalsterkte.

Menu-item	Beschrijving
TA <input type="button" value="DAB"/> <input type="button" value="RADIO"/>	
[DAB+RDS TA]	Ontvang huidige verkeersberichten voor DAB en RDS (DAB heeft voorrang) (indien beschikbaar).
[RDS TA ONLY]	Ontvang huidige verkeersberichten alleen voor RDS (indien beschikbaar).
[TA OFF]	Schakelt deze functie uit.
AF <input type="button" value="RADIO"/>	
[ON], [OFF]	Laat het toestel opnieuw afstemmen op een andere frequentie van dezelfde zender. (Alleen beschikbaar wanneer FM-band is geselecteerd.)
NEWS <input type="button" value="RADIO"/>	
[ON], [OFF]	Onderbreek de momenteel geselecteerde bron met nieuwsberichten. (Alleen beschikbaar wanneer FM-band is geselecteerd.)
SEEK <input type="button" value="RADIO"/>	
[MAN], [PCH]	Wijs de knoppen ◀◀ of ▶▶ toe om zenders een voor een te zoeken (handmatige afstemming) of selecteer een zender uit de voorgeprogrammeerde kanalen.
SAVE <input type="button" value="SPOTIFY"/>	
	Sla de informatie van de momenteel afgespeelde song op in uw muzieklijst op Spotify.
UNSAVE <input type="button" value="SPOTIFY"/>	
	Verwijder de songinformatie die opgeslagen is in [SAVE].
S.RTRV <input type="button" value="USB"/> <input type="button" value="iPod"/> <input type="button" value="APP"/> <input type="button" value="ANDROID"/> <input type="button" value="SPOTIFY"/>	
[1] (geschikt voor lage compressiewaarden), [2] (geschikt voor hoge compressiewaarden), [OFF]	Verbeter gecompriëerde audio en zorg voor een rijk geluid.
AUDIO BOOK <input type="button" value="iPod"/>	
[FASTER], [NORMAL], [SLOWER]	Wijzig de weergavesnelheid. (Niet beschikbaar wanneer [CONTROL iPod] geselecteerd is in de bedieningsmodus.)

Menu-item	Beschrijving
PAUSE <input type="button" value="APP"/>	
	Pauzeer of hervat de weergave.

*1 Alleen beschikbaar in gebieden waar de [SOFTLINK]-functie wordt ondersteund.

*2 Niet beschikbaar als de [S.FOLLOW]-functie is uitgeschakeld.

AUDIO-instellingen

Menu-item	Beschrijving
FADER*1	Pas de balans aan tussen de voor- en achterluidspreker.
BALANCE	Pas de balans aan tussen de linker en rechter luidspreker.
EQ SETTING	
[SUPER BASS], [POWERFUL], [NATURAL], [VOCAL], [CUSTOM1], [CUSTOM2], [FLAT]	Selecteer de equalizercurve of pas deze aan. [CUSTOM1] kan voor elke bron afzonderlijk worden ingesteld. Alle hierna vermelde combinaties worden echter automatisch ingesteld op dezelfde instelling.
Selecteer een equalizerband en -niveau voor verdere aanpassing. Equalizerband: [80HZ], [250HZ], [800HZ], [2.5KHZ], [8KHZ] Equalizerniveau: [+6] tot [-6]	<ul style="list-style-type: none"> • USB, iPod, ANDROID, SPOTIFY en APP (iPhone) • [CUSTOM2] is een gedeelde instelling die voor alle bronnen wordt gebruikt.
LOUDNESS	
[OFF], [LOW], [MID], [HI]	Compenseer voor een helder geluid bij laag volume.
SUB.W*2	
[NOR], [REV], [OFF]	Selecteer de subwooferfase.
SUB.W CTRL*2*3	
Drempelfrequentie: [50HZ], [63HZ], [80HZ], [100HZ], [125HZ], [160HZ], [200HZ] Uitgangsniveau: [-24] tot [+6] Hellingsniveau: [-12], [-24]	Alleen frequenties die lager zijn dan de frequenties in het geselecteerde bereik, worden weergegeven door de subwoofer.

Menu-item	Beschrijving
BASS BOOST	
[0] tot [+6]	Selecteer het bass boost-niveau.
HPF SETTING	
Drempelfrequentie: [OFF], [50HZ], [63HZ], [80HZ], [100HZ], [125HZ], [160HZ], [200HZ] Hellingsniveau: [-12], [-24]	Alleen frequenties boven de drempelfrequentie van het hoog-doorlaatfilter (HPF) worden weergegeven.
SLA	
[+4] tot [-4]	Pas het volume aan voor elke bron behalve FM. Alle hierna vermelde combinaties worden automatisch ingesteld op dezelfde instelling. <ul style="list-style-type: none"> • USB, iPod, ANDROID, SPOTIFY en APP (iPhone)

*1 Niet beschikbaar wanneer [SUB.W/SUB.W] is geselecteerd in [SP-P/O MODE] in de INITIAL-instellingen (pagina 4).

*2 Niet beschikbaar wanneer [REAR/REAR] is geselecteerd in [SP-P/O MODE] in de INITIAL-instellingen (pagina 4).

*3 Niet beschikbaar wanneer [OFF] is geselecteerd in [SUB.W].

SYSTEM-instellingen

U kunt deze menu's ook oproepen wanneer het toestel uitgeschakeld is.

Menu-item	Beschrijving
LANGUAGE	
[ENG](Engels), [PYC](Russisch), [TUR](Turks)	Selecteer de taal om tekstinformatie van een gecompriemd audiobestand weer te geven.
CLOCK SET	
	Stel de klok in (pagina 4).
12H/24H	
[12H], [24H]	Selecteer de tijdnotatie.
AUTO PI	
[ON], [OFF]	Zoek naar een andere zender met dezelfde programmering, zelfs als u een voorkeuzezender gebruikt.
AUX	
[ON], [OFF]	Stel in op [ON] wanneer een hulpapparaat wordt gebruikt dat verbonden is met het toestel.

Menu-item	Beschrijving
SPOTIFY	
[ON], [OFF]	Stel in op [ON] wanneer u de Spotify-functie gebruikt.
MUTE MODE	
[MUTE], [20dB ATT], [10dB ATT]	Schakel het geluid automatisch uit of onderdruk het geluid wanneer een signaal wordt ontvangen van een apparaat met stilschakelfunctie.
PW SAVE*	
[ON], [OFF]	Verminder het verbruik van batterijvermogen. Het inschakelen van de bron is de enige handeling die met deze functie mogelijk is.
ANDROID WIRED	
[MEMORY], [APP CONTROL]	Selecteer de geschikte verbindingmethode voor een Android-apparaat.
P.APP AUTO ON	
[ON], [OFF]	Selecteer [ON] om Pioneer ARC APP automatisch te starten wanneer een Android-apparaat wordt verbonden aan het toestel via AOA. (Niet beschikbaar wanneer [MEMORY] is geselecteerd in [ANDROID WIRED].)
USB AUTO	
[ON], [OFF]	Selecteer [ON] om automatisch over te schakelen naar de bron [USB] wanneer er een USB-apparaat/iPod verbonden wordt met het toestel. Selecteer [OFF] wanneer een USB-apparaat/iPod alleen aangesloten wordt om opgeladen te worden.

* [PW SAVE] wordt geannuleerd als de accu losgekoppeld wordt, en moet weer worden ingeschakeld als de accu weer wordt aangesloten. Wanneer [PW SAVE] uitgeschakeld is, kan het toestel, afhankelijk van de verbindingmethode, stroom van de accu blijven trekken als de ontsteking van uw wagen geen positie ACC (accessoire) heeft.

ILLUMINATION-instellingen

Menu-item	Beschrijving
DIM SETTING	
[SYNC CLOCK], [MANUAL]	De display-helderheid wijzigen.
BRIGHTNESS	
[1] tot [10]	De display-helderheid wijzigen. De beschikbare instelbereiken zijn verschillend afhankelijk van [DIM SETTING].

Verbindingen/installatie

Verbindingen

Belangrijk

- Wanneer dit toestel wordt geïnstalleerd in een wagen zonder ACC (accessoire)-positie van de contactschakelaar en als de rode kabel niet wordt verbonden met de aansluiting die de bediening van de contactschakelaar detecteert, kan de accu leeglopen.



ACC-positie



Geen ACC-positie

- Als dit toestel wordt gebruikt in andere omstandigheden dan hierna vermeld, kan er brand of een storing optreden.
 - Wagens met een 12 Volt accu en negatieve aarding.
 - Wanneer de luidsprekeruitgang door 4 kanalen wordt gebruikt, gebruikt u luidsprekers van meer dan 50 W (maximaal ingangsvermogen) en tussen 4 Ω en 8 Ω (impedantiewaarde). Gebruik geen luidsprekers van 1 Ω tot 3 Ω voor dit toestel.
 - Wanneer de uitgang voor de achterluidspreker wordt gebruikt door 2 Ω van de subwoofer, gebruikt u luidsprekers van meer dan 70 W (maximaal ingangsvermogen).
- * Raadpleeg de verbindingen voor een verbindingmethode.
- Om kortsluiting, oververhitting of storing te voorkomen, dient u de volgende richtlijnen op te volgen.
 - Koppel de negatieve pool van de accu los voor u met de installatie begint.
 - Zet de bedrading vast met kabelklemmen of kleefband. Wikkel

kleefband rond bedrading die in contact komt met metalen delen om de bedrading te beschermen.

- Plaats alle kabels op een veilige afstand van bewegende delen, zoals de schakelhendel en de stoelrails.
 - Plaats alle kabels op een veilige afstand van hete plaatsen, dus niet nabij de uitgang van de verwarming.
 - Verbind de gele kabel niet met de accu door deze door het gat naar het motorcompartiment te voeren.
 - Dek alle losgekoppelde kabelconnectors af met isolatietape.
 - Sluit kabels nooit kort.
 - Verwijder de isolatie van de voedingskabel van dit toestel niet om de stroomtoevoer met andere apparaten te delen. De stroomcapaciteit van de kabel is beperkt.
 - Gebruik een zekering van de voorgeschreven waarde.
 - Verbind de negatieve luidsprekerkabel nooit rechtstreeks met aarde.
 - Voeg nooit negatieve kabels van meerdere luidsprekers samen.
- Als het toestel ingeschakeld is, worden stuursignalen via de blauw/witte kabel verstuurd. Verbind deze kabel met de systeemafstandsbediening van een externe eindversterker of met het relaiscontact voor de automatische antenne (max. 300 mA 12 V gelijkstroom). Als de wagen uitgerust is met een ruitantenne, moet verbinding worden gemaakt met de voedingsaansluiting van de antennebooster.
 - Verbind de blauw/witte kabel nooit met de voedingsaansluiting van een externe eindversterker. Verbind deze kabel ook nooit met de voedingsaansluiting van de automatische antenne. Hierdoor zou de

accu leeglopen of zou er een storing optreden.

- De zwarte kabel is aarde. Aardingskabels voor dit toestel en andere uitrusting (met name producten die veel stroom trekken zoals eindversterkers) moeten afzonderlijk worden aangesloten. Anders kan er, wanneer ze toevallig loskomen, brand of een storing optreden.
- Het grafische symbool  op het product duidt gelijkstroom aan.

Dit toestel

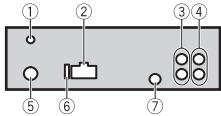

- 1 DAB-antenne-ingang
Om DAB-signalen te ontvangen, sluit u een DAB-antenne (AN-DAB1) (afzonderlijk verkocht) aan op het toestel.
- 2 Stroomkabelingang
- 3 Achteruitgang of subwooferuitgang
- 4 Vooruitgang
- 5 Antenne-ingang
- 6 Zekering (10 A)
- 7 Ingang draadafstandsbediening
Een vast bedrade afstandsbedieningsadapter kan worden aangesloten (afzonderlijk verkocht).

Stroomkabel

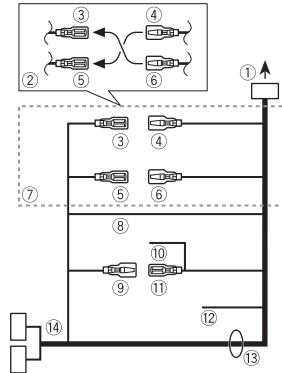

- 1 Naar stroomkabelingang
- 2 Afhankelijk van het soort wagen kan de functie van 3 en 5 verschillend zijn. In dit geval dient u 4 te verbinden met 5 en 6 met 3.
- 3 Geel
Reserve (of accessoire)
- 4 Geel
Verbinden met de constante 12 V voedingsaansluiting.
- 5 Rood
Accessoire (of reserve)
- 6 Rood
Verbinden met de aansluiting die door de contactschakelaar wordt gestuurd (12 V gelijkstroom).
- 7 Verbind draden van dezelfde kleur met elkaar.
- 8 Zwart (chassis-aarde)
- 9 Blauw/wit
De penpositie van de ISO-connector is afhankelijk van het wagentype. Verbind 9 en 11 wanneer pen 5 een antennestuurtype is. In een ander

wagentype mag u 9 en 11 nooit verbinden.

- 10 Blauw/wit
Verbinden met de systeembedieningsaansluiting van de eindversterker (max. 300 mA 12 V gelijkstroom).
- 11 Blauw/wit
Verbinden met het relaiscontact voor de automatische antenne (max. 300 mA 12 V gelijkstroom).
- 12 Geel/zwart
Als u uitrusting gebruikt met een stilschakelfunctie, verbind u deze draad met de stilschakeldraad op de uitrusting. Als er geen stilschakelfunctie is, mag de stilschakeldraad niet worden aangesloten.
- 13 Luidsprekerdraden
Wit: links voor ⊕
Wit/zwart: links voor ⊖
Grijs: rechts voor ⊕
Grijs/zwart: rechts voor ⊖
Groen: links achter ⊕ of subwoofer ⊕
Groen/zwart: links achter ⊖ of subwoofer ⊖
Violet: rechts achter ⊕ of subwoofer ⊕
Violet/zwart: rechts achter ⊖ of subwoofer ⊖
- 14 ISO-connector
In sommige auto's is de ISO-connector in twee gesplitst. In dit geval dient u verbinding te maken met beide connectoren.

OPMERKINGEN

- Wijzig het beginmenu van dit toestel. Zie [SP-P/O MODE] (pagina 4). De subwooferuitgang van dit toestel is mono.
- Wanneer u een subwoofer van 2 Ω gebruikt, dient u de subwoofer te verbinden met de violette en violet/zwarte draden van dit toestel. Sluit niets aan op de groene en groen/zwarte draden.

Eindversterker (afzonderlijk verkocht)

Voor deze verbindingen uit wanneer u de optionele eindversterker gebruikt.

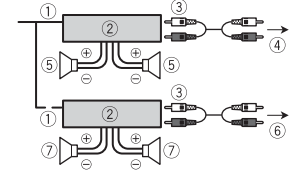

- 1 Systeemafstandsbediening
Verbinden met blauw/witte kabel.
- 2 Eindversterker (afzonderlijk verkocht)
- 3 Verbinden met RCA-kabels (afzonderlijk verkocht)
- 4 Naar vooruitgang
- 5 Voorluidspreker
- 6 Naar achteruitgang of subwooferuitgang
- 7 Achterluidspreker of subwoofer

Installatie

Belangrijk

- Controleer alle verbindingen en systemen voor de definitieve installatie.
- Gebruik geen ongeoorloofde onderdelen, want dit kan tot storingen leiden.
- Raadpleeg uw verdeler als u voor de installatie gaten moet boren of andere wijzigingen aan de wagen moet aanbrengen.
- Installeer het toestel niet op de volgende plaatsen:
 - waar het de goede werking van de wagen kan storen.
 - waar passagiers gekwetst kunnen geraken bij bruuks afremmen.
- De halfgeleiderlaser raakt beschadigd als hij te warm wordt. Installeer dit toestel op

een veilige afstand van hete plaatsen, zoals de uitgang van de verwarming.

- Optimale prestaties zijn verzekerd wanneer het toestel in een hoek van minder dan 60° wordt geïnstalleerd.



- Tijdens de installatie dient u voor een goede warmteafvoer bij het gebruik van het toestel te zorgen. Voorzie daartoe voldoende vrije ruimte achter het achterpaneel en wikkel alle losse kabels op, zodat ze de ventilatieopeningen niet blokkeren.

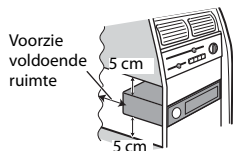

DIN-installatie

- 1 Steek de bijgeleverde installatiekoker in het dashboard.
- 2 Zet de installatiekoker vast door de metalen lippen 90° te plooiën met een schroevendraaier.

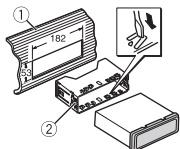

- 1 Dashboard
- 2 Installatiekoker

- Controleer of het toestel degelijk geïnstalleerd is. Een onstabiele installatie kan haperingen of andere storingen veroorzaken.

Wanneer u de bijgeleverde installatiekoker niet gebruikt

- 1 Bepaal de positie waar de gaten in de beugel en de zijkant van het toestel overeenkomen.

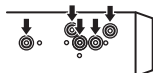

- 2 Draai aan elke kant twee schroeven vast.

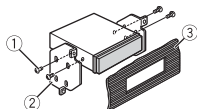

- 1 Tappende schroef (5 mm × 9 mm, niet met het product meegeleverd)
- 2 Montagebeugel
- 3 Dashboard of console

Het toestel verwijderen (geïnstalleerd met de bijgeleverde installatiekoker)

- 1 Verwijder het sierkader.

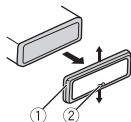

- 1 Sierkader
- 2 Gekepte lip

- Door het voorpaneel los te maken, kunt u gemakkelijker bij het sierkader komen.
- Wanneer het sierkader wordt teruggezet, moet de kant met de gekepte lip omlaag wijzen.

- 2 Steek de meegeleverde uittrekspeïen in beide zijden van het toestel tot ze op hun plaats klikken.
- 3 Trek het toestel uit het dashboard.

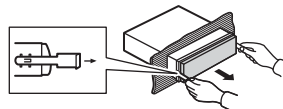

Aanvullende informatie

Problemen verhelpen

Het display keert automatisch terug naar het gewone display.

- U hebt gedurende ongeveer 30 seconden geen handeling uitgevoerd.
- Voer een handeling uit.

Het bereik voor weergave herhalen wordt onverwacht gewijzigd.

- Afhankelijk van het bereik voor weergave herhalen kan het geselecteerde bereik gewijzigd worden wanneer u een andere map of een ander fragment selecteert of vooruit of achteruit spoelt.
- Selecteer het gewenste bereik voor weergave herhalen opnieuw.

Een onderliggende map wordt niet afgespeeld.

- Onderliggende mappen worden niet afgespeeld wanneer [FLD] (map herhalen) is geselecteerd.
- Selecteer een ander bereik voor weergave herhalen.

Het geluid is onderbroken.

- U gebruikt een apparaat, zoals een mobiele telefoon, die hoorbare storingen veroorzaakt.
- Plaats elektrische apparaten die de storing kunnen veroorzaken, verder weg van het toestel.

Foutmeldingen

Algemeen

AMP ERROR

- Dit toestel werkt niet of er is een probleem met de luidsprekeraansluiting.
- Het beveiligingscircuit is geactiveerd.
- Controleer de luidsprekeraansluiting.
- Draai de contactschakelaar naar OFF en weer naar ON. Als het bericht nog wordt weergegeven, neemt u contact op met uw leverancier of een erkend Pioneer Servicecentrum.

NO XXXX (bijvoorbeeld NO TITLE)

- Er is geen ingebedde tekstinformatie.
- Schakel het display om of speel een ander fragment/bestand af.

DAB-tuner

ANTENNA ERROR

- De antenne is niet correct aangesloten.
- Controleer de antenneaansluiting.
- Zet de contactschakelaar UIT en weer AAN. Als het bericht nog wordt weergegeven, neemt u contact op met uw leverancier of een erkend Pioneer Servicecentrum.

USB-apparaat/iPod

FORMAT READ

- Soms is er een vertraging tussen het begin van de weergave en wanneer u het geluid begint te horen.
- Wacht tot het bericht verdwijnt en u het geluid hoort.

NO AUDIO

- Er zijn geen songs.

- Zet de audiobestanden over naar het USB-apparaat en maak verbinding.
- De inhoud van het USB-apparaat is beveiligd.
- Raadpleeg de instructies bij het USB-apparaat om de beveiliging uit te schakelen.

SKIPPED

- Het aangesloten USB-apparaat bevat bestanden die met DRM zijn beveiligd.
- Beveiligde bestanden worden overgeslagen.

PROTECT

- Alle bestanden op het aangesloten USB-apparaat zijn beveiligd met DRM.
- Gebruik een ander USB-apparaat.

N/A USB

- Het aangesloten USB-apparaat wordt niet ondersteund door dit toestel.
- Gebruik een apparaat dat compatibel is met USB.

HUB ERROR

- USB-apparaten die aangesloten zijn via een USB-hub worden niet ondersteund door dit toestel.
- Sluit het USB-apparaat rechtstreeks aan op dit toestel met behulp van een USB-kabel.

CHECK USB

- Er is kortsluiting opgetreden in de USB-stekker of de USB-kabel.
- Controleer of de USB-stekker en de USB-kabel niet ergens ingeklemd of beschadigd zijn.
- Het aangesloten USB-apparaat verbruikt meer stroom dan de maximaal toelaatbare waarde.
- Ontkoppel het USB-apparaat en gebruik het niet meer. Zet de contactschakelaar op UIT en daarna op ACC of AAN. Sluit alleen compatibele USB-apparaten aan.

- De iPod functioneert correct maar wordt niet opgeladen.
- Controleer of de kabel van de iPod niet is kortgesloten (bijvoorbeeld contact maakt met metalen voorwerpen). Zet daarna de contactschakelaar UIT en weer AAN, of ontkoppel de iPod en sluit hem weer aan.

ERROR-19

- Communicatiefout.
- Probeer een van de volgende mogelijkheden en keer dan terug naar de USB-bron.
- Zet de contactschakelaar UIT en weer AAN.
- Ontkoppel het USB-apparaat.
- Schakel over naar een andere signaalbron.
- iPod-fout.
- Verwijder de kabel uit de iPod. Sluit de kabel weer aan als het hoofdmenu van de iPod wordt weergegeven en stel de iPod opnieuw in.

ERROR-23

- Het USB-apparaat was niet goed geformatteerd.
- Formateer het USB-apparaat met FAT12, FAT16 of FAT32.

ERROR-16

- De versie van de iPod-firmware is verouderd.
- Werk de versie van de iPod bij.
- iPod-fout.
- Verwijder de kabel uit de iPod. Sluit de kabel weer aan als het hoofdmenu van de iPod wordt weergegeven en stel de iPod opnieuw in.

STOP

- De huidige lijst bevat geen songs.
- Selecteer een lijst die wel songs bevat.

NOT FOUND

- Geen verwante songs.

– Zet songs over naar de iPod.

APP

START UP APP

- De applicatie is nog niet gestart.
 - Bedien het mobiele apparaat om de applicatie te starten.

Spotify

CHECK APP

- Verbinding met de applicatie Spotify mislukt.
 - Volg de instructies op het scherm.

Aanwijzingen voor het gebruik

USB-opslagapparaat

- Het maken van verbindingen via een USB-hub wordt niet ondersteund.
- Maak het USB-apparaat stevig vast voordat u gaat rijden. Zorg dat het USB-apparaat niet op de vloer valt omdat het dan onder het rem- of gaspedaal terecht kan komen.
- Afhankelijk van het USB-apparaat kunnen de volgende problemen voorkomen.
 - De bediening kan verschillend zijn.
 - Het opslagapparaat wordt niet herkend.
 - Bestanden worden niet correct afgespeeld.
 - Het apparaat kan hoorbare interferentie veroorzaken wanneer u naar de radio luistert.

iPod

- Stel de iPod niet bloot aan hoge temperaturen.
- Maak de iPod stevig vast voordat u gaat rijden. Zorg dat de iPod niet op de vloer kan vallen omdat hij dan onder het rem- of gaspedaal terecht kan komen.

- De instellingen van de iPod, zoals de equalizer en weergave herhalen, worden automatisch gewijzigd wanneer de iPod wordt aangesloten op het toestel. Als de iPod wordt losgekoppeld, keren deze instellingen terug naar de oorspronkelijke instellingen.
- Tekst op de iPod die niet compatibel is met de specificaties van dit toestel, kan niet worden weergegeven.

Compatibiliteit met gecompriemde audio

- Alleen de eerste 32 tekens van de bestandsnaam (inclusief de extensie) of mapnaam worden weergegeven.
- Een juiste werking van dit toestel is afhankelijk van de toepassing waarmee de WMA-bestanden zijn gecodeerd.
- Er kan een beetje vertraging optreden bij het beginnen met afspelen van audiobestanden met beeldgegevens of audiobestanden op een USB-apparaat met een uitgebreide mappenstructuur.

⚠ LET OP

- Pioneer garandeert geen compatibiliteit met alle USB-opslagapparaten en kan niet verantwoordelijk worden gesteld voor eventueel gegevensverlies op mediaspelers, smartphones of andere apparaten tijdens het gebruik van dit product.
- Laat discs en USB-opslagapparaten niet achter op plaatsen waar de temperatuur hoog kan oplopen.

WMA-bestanden

Bestandsextensie	.wma
Bitsnelheid	48 kbps tot 320 kbps (CBR), 48 kbps tot 384 kbps (VBR)

Bemonsteringsfrequentie	32 kHz, 44,1 kHz, 48 kHz
Windows Media™ Audio Professional, Lossless, Voice/DRM Stream/Stream met video	Niet compatibel

MP3-bestanden

Bestandsextensie	.mp3
Bitsnelheid	8 kbps tot 320 kbps (CBR), VBR
Bemonsteringsfrequentie	8 kHz tot 48 kHz (32 kHz, 44,1 kHz, 48 kHz voor de beste kwaliteit)
Compatibele ID3-tag-versie	1.0, 1.1, 2.2, 2.3, 2.4 (ID3-tag versie 2.x krijgt prioriteit boven versie 1.x.)
M3u-afspeellijst	Niet compatibel
MP3i (MP3 interactive), mp3 PRO	Niet compatibel

WAV-bestanden

- WAV-bestandsindelingen kunnen niet worden gebruikt via MTP.

Bestandsextensie	.wav
Kwantisatiebits	8 en 16 (LPCM), 4 (MS ADPCM)
Bemonsteringsfrequentie	16 kHz tot 48 kHz (LPCM), 22,05 kHz en 44,1 kHz (MS ADPCM)

AAC-bestanden

Compatibel formaat	AAC gecodeerd door iTunes
Bestandsextensie	.m4a
Bemonsteringsfrequentie	11,025 kHz tot 48 kHz
Transmissiesnelheid	16 kbps tot 320 kbps, VBR
Apple Lossless	Niet compatibel

AAC-bestand gekocht in de iTunes Store (.m4p-bestandsextensie)	Niet compatibel
--	-----------------

USB-apparaat

- Er kan een beetje vertraging optreden bij het beginnen met afspelen van audiobestanden op een USB-opslagapparaat met een uitgebreide mappenstructuur.

Hierarchie afspeelbare mappen	Tot acht niveaus (voor praktisch gebruik kunt u beter niet meer dan twee niveaus gebruiken)
Afspielbare mappen	Maximaal 500
Afspielbare bestanden	Maximaal 15 000
Afspelen van auteursrechtelijk beschermde bestanden	Niet compatibel
Gepartitioneerd USB-apparaat	Alleen de eerste partitie kan worden afgespeeld.

Compatibiliteit met iPod

Alleen de volgende iPod-modellen kunnen met dit toestel gebruikt worden. Ondersteunde versies van de iPod-software worden hieronder genoemd. Oudere versies worden wellicht niet ondersteund.

- Gemaakt voor
- iPod touch (1e tot 6e generatie)
 - iPod classic
 - iPod met video
 - iPod nano (1e tot 7e generatie)
 - iPhone 6s
 - iPhone 6s Plus
 - iPhone 6
 - iPhone 6 Plus
 - iPhone 5s

- iPhone 5c
- iPhone 5
- iPhone 4s
- iPhone 4
- iPhone 3GS
- iPhone 3G
- iPhone

- Afhangelijk van de generatie en de versie van de iPod zijn sommige functies mogelijk niet beschikbaar.
- Gebruikers van een iPod met Lightning-aansluiting moeten de Lightning-naar-USB-kabel gebruiken (bij de iPod geleverd).
- Gebruikers van een iPod met Dock Connector moeten CD-IU51 gebruiken. Raadpleeg uw leverancier voor meer informatie.
- Raadpleeg de handleiding van de iPod voor meer informatie over ondersteunde bestandsindelingen.
- Audiobook, Podcast: Compatibel

LET OP

Pioneer is niet verantwoordelijk voor verlies van gegevens op de iPod, ook niet tijdens het gebruik van dit toestel.

Volgorde van audiobestanden

De gebruiker kan met dit toestel geen mapnummers toewijzen of de afspeelvolgorde wijzigen. De volgorde van de audiobestanden is afhankelijk van het aangesloten apparaat. Merk op dat verborgen bestanden op een USB-apparaat niet kunnen worden weergegeven.

Voorbeeld van een boomstructuur

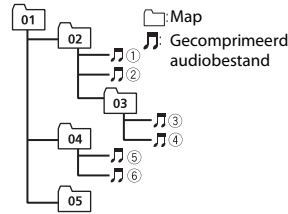

Level 1 Level 2 Level 3 Level 4

01 tot 05: Mapnummer

① tot ⑥: Afspeelvolgorde

Copyright en handelsmerken

iTunes

Apple en iTunes zijn handelsmerken van Apple Inc., geregistreerd in de V.S. en andere landen.

WMA

Windows Media is een gedeponeerde handelsmerk of een handelsmerk van Microsoft Corporation in de Verenigde Staten en/of in andere landen. Dit product bevat technologie die het eigendom is van Microsoft Corporation en die niet gebruikt of gedistribueerd mag worden zonder toestemming van Microsoft Licensing, Inc.

iPod & iPhone

iPhone, iPod, iPod classic, iPod nano en iPod touch zijn handelsmerken van Apple Inc., gedeponeerde in de VS en andere landen. Lightning is een handelsmerk van Apple Inc. "Gemaakt voor iPod" en "Gemaakt voor iPhone" wil zeggen dat een elektronische accessoire speciaal ontwikkeld is voor verbinding met respectievelijk een iPod of

iPhone en door de maker gewaarborgd is als conform de Apple werkingsnormen. Apple is niet verantwoordelijk voor de werking van dit apparaat en voor het voldoen aan de veiligheidsnormen en wettelijke normen. Houd er rekening mee dat het gebruik van dit accessoire met iPod of iPhone invloed kan hebben op de draadloze prestatie.

Android & Google Play

Android, Google Play en het Google Play-logo zijn handelsmerken van Google Inc.

Spotify®

SPOTIFY en het Spotify-logo zijn gedeponeerde handelsmerken van Spotify AB. Compatibel mobiel digitaal apparaat en premium-abonnement vereist indien beschikbaar; zie <https://www.spotify.com>.

Technische gegevens

Algemeen

Spanningsbron: 14,4 V gelijkstroom (10,8 V tot 15,1 V toelaatbaar)
 Aardingsysteem: negatief
 Maximaal stroomverbruik: 10,0 A
 Afmetingen (B x H x D):
 DIN
 Chassis: 178 mm x 50 mm x 165 mm
 Voorkant: 188 mm x 58 mm x 17 mm
 D
 Chassis: 178 mm x 50 mm x 165 mm
 Voorkant: 170 mm x 46 mm x 17 mm
 Gewicht: 0,7 kg

Audio

Maximaal uitgangsvermogen:
 • 50 W x 4 kan./4 Ω (zonder subwoofer)
 • 50 W x 2 kan./4 Ω + 70 W x 1 kan./2 Ω (met subwoofer)
 Doorlopend uitgangsvermogen:
 22 W x 4 (50 Hz tot 15 000 Hz, 5% THD, 4-Ω-belasting, beide kanalen)

Belastingimpedantie: 4 Ω (4 Ω tot 8 Ω toegestaan)
 Preout maximaal uitgangsniveau: 2,0 V
 Contouren loudness: +10 dB (100 Hz), +6,5 dB (10 kHz) (volume: -30 dB)
 Equalizer (grafische equalizer met 5 banden):
 Frequentie: 80 Hz/250 Hz/800 Hz/2,5 kHz/8 kHz
 Bereik equalizer: ±12 dB (in stappen van 2 dB)
 Subwoofer (mono):
 Frequentie: 50 Hz/63 Hz/80 Hz/100 Hz/125 Hz/160 Hz/200 Hz
 Helling: -12 dB/oct, -24 dB/oct
 Gain: +6 dB tot -24 dB
 Fase: Normaal/tegengesteld

USB

USB-standaardspecificatie: USB 2.0 volledige snelheid
 Maximaal stroomverbruik: 1 A
 USB-protocol:
 MSC (Mass Storage Class)
 MTP (Media Transfer Protocol)
 AOA (Android Open Accessory) 2.0
 Bestandsysteem: FAT12, FAT16, FAT32
 MP3-decoderingsformaat: MPEG-1 & 2 Audio Layer 3
 WMA decoderingsformaat: Ver. 7, 8, 9, 9.1, 9.2 (2 kanaals geluid)
 AAC-decoderingsformaat: MPEG-4 AAC (alleen iTunes-gecodeerd) (versie 10.6 en vroeger)
 WAV-signaalformaat: Lineaire PCM & MS ADPCM (niet-gecomprimeerd)

FM-tuner

Frequentiebereik: 87,5 MHz tot 108,0 MHz
 Bruikbare gevoeligheid: 11 dBf (1,0 μV/75 Ω, mono, S/R: 30 dB)
 Signaal-ruisverhouding: 72 dB (IEC-A-netwerk)

MW-tuner

Frequentiebereik: 531 kHz tot 1 602 kHz

Bruikbare gevoeligheid: 25 μ V (S/R: 20 dB)
Signaal-ruisverhouding: 62 dB (IEC-A-
netwerk)

LW-tuner

Frequentiebereik: 153 kHz tot 281 kHz
Bruikbare gevoeligheid: 28 μ V (S/R: 20 dB)
Signaal-ruisverhouding: 62 dB (IEC-A-
netwerk)

DAB-tuner

Frequentiebereik (band III): 174,928 MHz
tot 239,200 MHz (5 A tot 13 F)
Frequentiebereik (L-band): 1 452,960 MHz
tot 1 490,624 MHz (LA tot LW)
Bruikbare gevoeligheid (band III):
-100 dBm
Bruikbare gevoeligheid (L-band):
-100 dBm
Signaal-ruisverhouding: 85 dB

OPMERKING

Technische gegevens en ontwerp kunnen
zonder voorafgaande kennisgeving
worden gewijzigd.

<http://www.pioneer-car.eu>

Visit www.pioneer-car.co.uk (or www.pioneer-car.eu) to register your product.

Visitez www.pioneer-car.fr (ou www.pioneer-car.eu) pour enregistrer votre appareil.

Si prega di visitare il sito www.pioneer-car.it (o www.pioneer-car.eu) per registrare il prodotto.

Visite www.pioneer-car.es (o www.pioneer-car.eu) para registrar su producto.

Zum Registrieren Ihres Produktes besuchen Sie bitte www.pioneer-car.de (oder www.pioneer-car.eu).

Bezoek www.pioneer-car.nl (of www.pioneer-car.eu) om uw product te registreren.

Посетите www.pioneer-rus.ru (или www.pioneer-car.eu) для регистрации приобретенного Вами изделия.

Pioneer CarStereo-Pass

Bitte bei Kauf sofort ausfüllen.

Please fill out immediately after purchase.

Engravierte 14-stellige Serien-Nummer:

Engraved 14-digit serial number:

P	I													
---	---	--	--	--	--	--	--	--	--	--	--	--	--	--

Kaufdatum:

Date of purchase:

--	--	--	--	--	--

Händler-Stempel

Dealer's stamp

Le Pioneer CarStereo-Pass est utilisable seulement en Allemagne.

PIONEER CORPORATION

28-8, Honkomagome 2-chome, Bunkyo-ku,
Tokyo 113-0021, Japan

Корпорация Пайонир

28-8, Хонкомагомэ 2-чоме, Бункё-ку,
Токио 113-0021, Япония

Импортер ООО "ПИОНЕР РУС"

105064, Россия, г. Москва, Нижний Сусальный переулок,
дом 5, строение 19
Тел.: +7(495) 956-89-01

PIONEER EUROPE NV

Haven 1087, Keetberglaan 1, B-9120 Melsele, Belgium/Belgique
TEL: (0) 3/570.05.11

PIONEER ELECTRONICS (USA) INC.

P.O. Box 1540, Long Beach, California 90801-1540, U.S.A.
TEL: (800) 421-1404

PIONEER ELECTRONICS OF CANADA, INC.

340 Ferrier Street, Unit 2, Markham, Ontario L3R 2Z5, Canada
TEL: 1-877-283-5901
TEL: 905-479-4411

PIONEER ELECTRONICS ASIACENTRE PTE. LTD.

2 Jalan Kilang Barat, #07-01, Singapore 159346
TEL: 65-6378-7888

PIONEER ELECTRONICS AUSTRALIA PTY. LTD.

5 Arco Lane, Heatherton, Victoria, 3202 Australia
TEL: (03) 9586-6300

PIONEER ELECTRONICS DE MÉXICO S.A. DE C.V.

Blvd. Manuel Ávila Camacho 138, 10 piso
Col.Lomas de Chapultepec, México, D.F. 11000
Tel: 52-55-9178-4270, Fax: 52-55-5202-3714

先鋒股份有限公司

台北市內湖區瑞光路407號8樓
電話：886-(0) 2-2657-3588

先鋒電子(香港)有限公司

香港九龍長沙灣道909號5樓
電話：852-2848-6488

© 2017 PIONEER CORPORATION. All rights reserved.

© 2017 PIONEER CORPORATION. Tous droits de reproduction et de traduction réservés.

© PIONEER CORPORATION, 2017. Все права защищены.

<QRD3524-A> EW